

Register your product and get support at
www.philips.com/welcome

HD5730

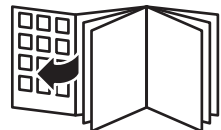

PHILIPS

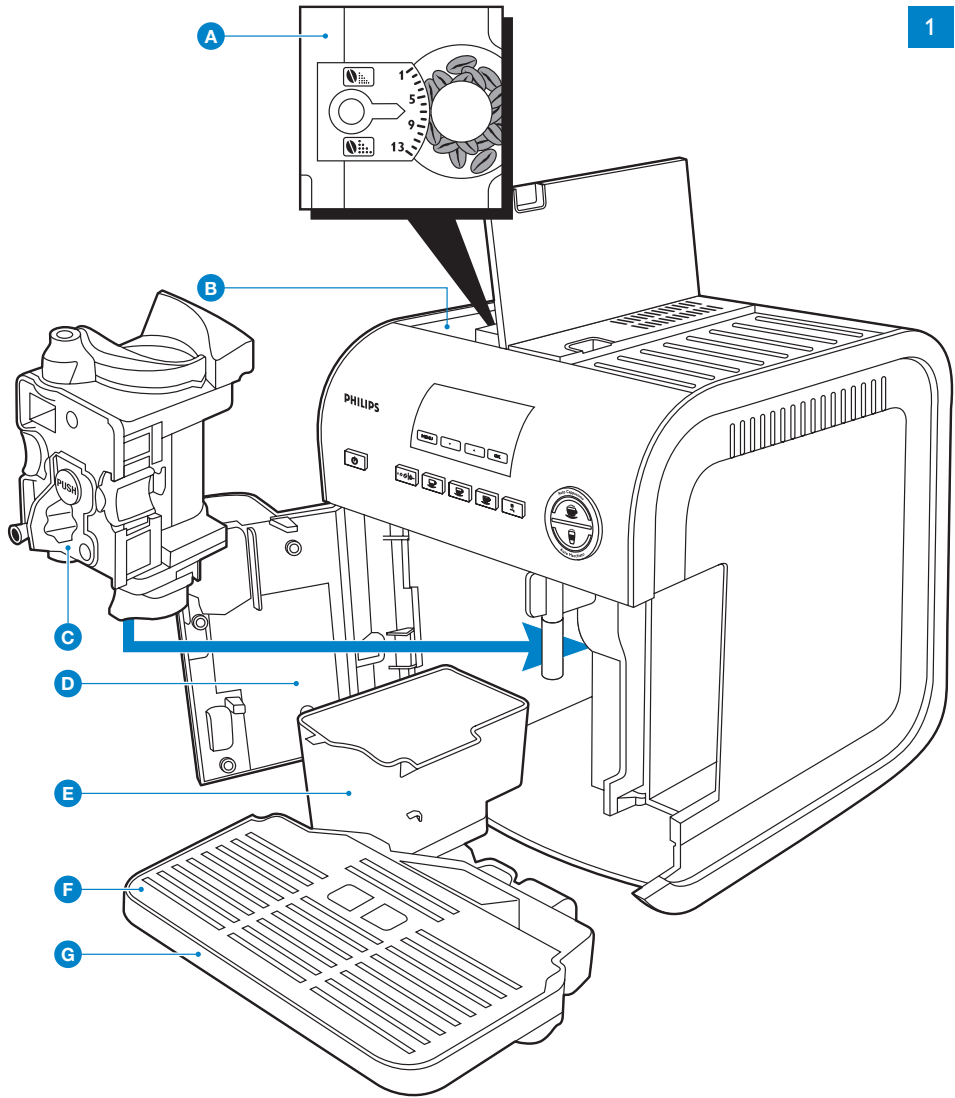

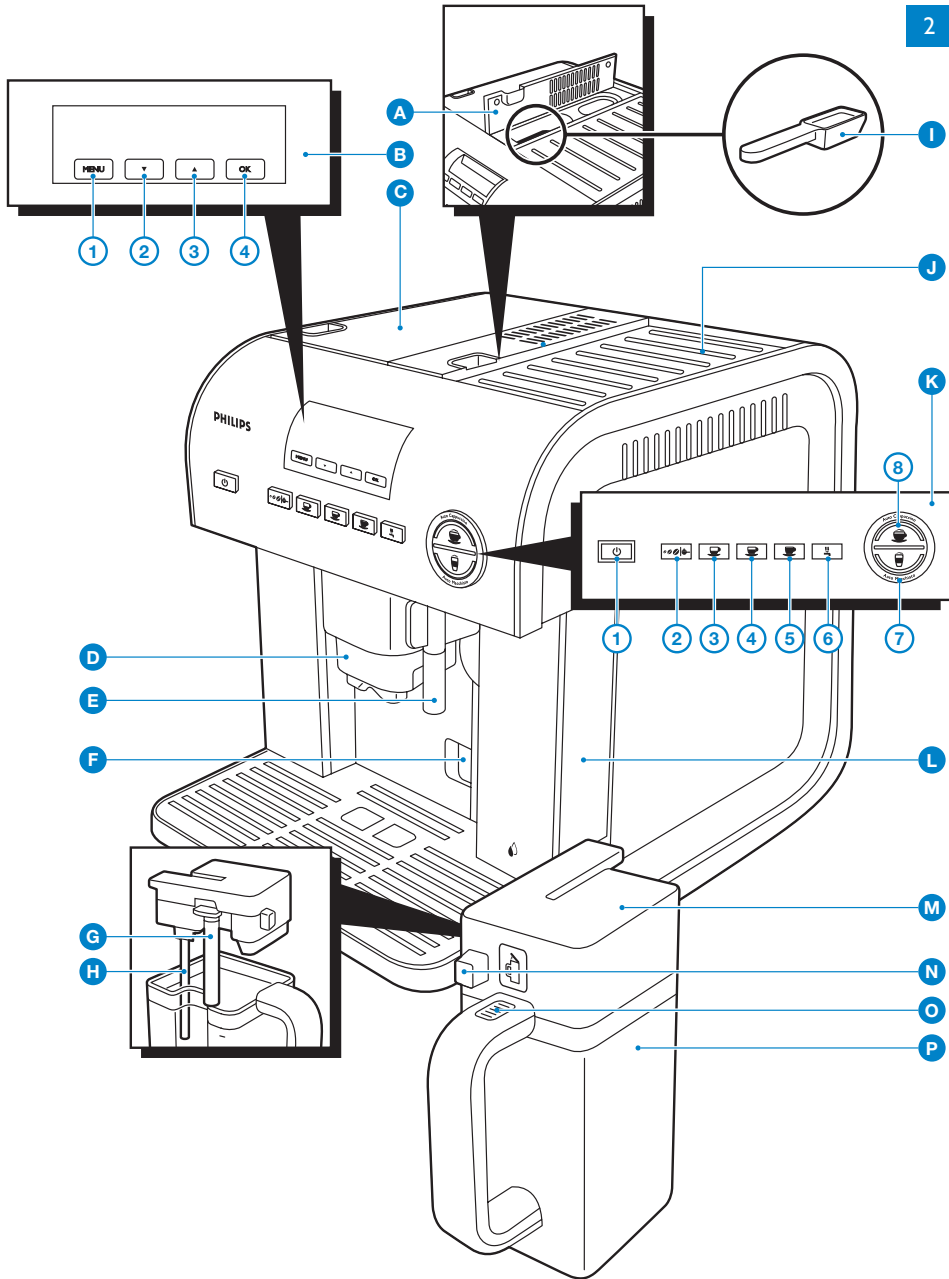



ENGLISH 6
DEUTSCH 33
ΕΛΛΗΝΙΚΑ 61
FRANÇAIS 91
ITALIANO 118
NEDERLANDS 146

HD5730

Table of contents

Introduction	6
Important	6
Inside of espresso maker	7
Outside of espresso maker	7
Getting started	8
Using the espresso maker	10
Setting menu parameters	19
Cleaning	25
Replacement	27
Disposal	28
Guarantee and service	28
Explanation of display messages	28
Troubleshooting	29

Introduction

Congratulations on your purchase and welcome to Philips! To fully benefit from the support that Philips offers, register your product at www.philips.com/welcome.

With this appliance you can enjoy all kinds of great-tasting espresso variations. For every cup, coffee beans are freshly ground and coffee is brewed at high pressure, which ensures optimal aroma and taste. With this appliance, you can easily make all kinds of variations according to your own preference. In this user manual you find all the information you need to optimally enjoy your espresso maker.

Important

Read this user manual carefully before you use the appliance and save it for future reference.

Danger

- Never immerse the appliance in water or any other liquid.

Warning

- Check if the voltage indicated on the appliance corresponds to the local mains voltage before you connect the appliance.
- If the mains cord is damaged, you must have it replaced by Philips, a service centre authorised by Philips or similarly qualified persons in order to avoid a hazard.
- This appliance is not intended for use by persons (including children) with reduced physical, sensory or mental capabilities, or lack of experience and knowledge, unless they have been given supervision or instruction concerning use of the appliance by a person responsible for their safety.
- Children should be supervised to ensure that they do not play with the appliance.
- Keep the packaging elements (plastic bags, cardboard buffers, etc.) out of the reach of children, as they are not a toy.
- Do not touch the hot surfaces of the appliance when it operates.

- This appliance is designed to make espresso coffee and hot drinks. Use it correctly and with care to avoid scalding by hot water and steam.
- Do not use the appliance if the plug, the cord or the appliance itself is damaged.
- If a problem occurs that you cannot solve by means of this user manual, contact the Customer Care Centre in your country. If the problem cannot be solved, take the appliance to a service centre authorised by Philips for examination or repair. Do not attempt to repair the appliance yourself, otherwise your guarantee becomes invalid.

Caution

- Do not place the appliance on a hot surface and prevent the mains cord from coming into contact with hot surfaces.
- Unplug the appliance if problems occur during brewing and before you clean it.
- This appliance is intended for household use only.
- After unpacking, make sure the appliance is complete and undamaged. If in doubt, do not use the appliance but contact the Customer Care Centre in your country.

Electromagnetic fields (EMF)

This Philips appliance complies with all standards regarding electromagnetic fields (EMF). If handled properly and according to the instructions in this user manual, the appliance is safe to use based on scientific evidence available today.

Inside of espresso maker (Fig. 1)

- A** Grinding coarseness knob
- B** Coffee bean container
- C** Brewing unit
- D** Service door with slide-out tray
- E** Removable waste bin
- F** Drip tray cover
- G** Removable drip tray

Outside of espresso maker (Fig. 2)

- A** Lid of ground coffee compartment
- B** Display
- 1 MENU button
- 2 ▼Button down
- 3 ▲Button up
- 4 OK button
- C** Lid of coffee bean container
- D** Coffee spout
- E** Hot water spout
- F** Service door latch
- G** Milk frothing pipe
- H** Milk intake tube
- I** Measuring spoon
- J** Cup warmer tray

- K** Control panel
- 1  On/off button
- 2 Button to select coffee strength and to select ground coffee
- 3 Button for one or two cups of short coffee
- 4 Button for one or two cups of standard coffee
- 5 Button for one or two cups of long coffee
- 6 Button for hot water
- 7 Button for automatic latte macchiato or frothed milk
- 8 Button for automatic cappuccino or frothed milk
- L** Removable water tank
- M** Milk jug lid
- N** CLEAN button
- O** Release button
- P** Milk jug

Getting started

Before first use

Never install the appliance in environments where the temperature may drop to 0° or below. If the water inside the appliance freezes, the appliance will be damaged.

Note: It is normal that there are some traces of coffee and water in the appliance when you use it for the first time. This is because the appliance has been tested in the factory to make sure it is in perfect working order.

Note: If there is a sticker on the display, remove the sticker before you install the appliance.

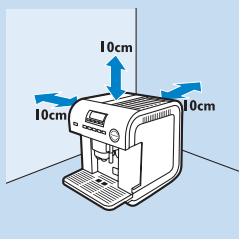

- 1** Place the appliance on a table or worktop away from the tap, the sink and heat sources.
- 2** Leave a free space of at least 10cm above, behind and on both sides of the appliance.
- 3** Carefully follow the step-by-step instructions in the following chapter to learn how to use the appliance correctly.

Preparing for use

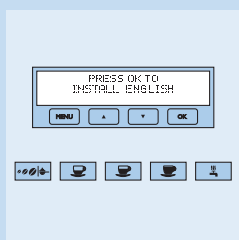

- 1** Put the plug in an earthed wall socket and wait.
 - ▶ Different languages appear on the display.
- 2** Press the OK button for 3 seconds when the desired language appears.
 - ▶ The appliance automatically exits the MENU mode.
 - ▶ The message 'NO WATER! Fill water tank' appears on the display.

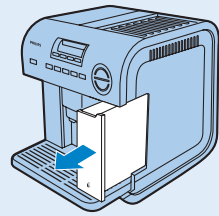

3 Remove the water tank from the appliance.

Do not remove the water tank while the appliance is operating.

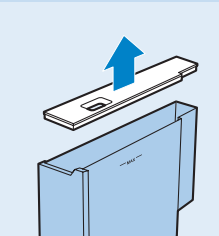

4 Rinse the water tank and fill it with fresh water.

Remove the lid to create a bigger filling opening.

5 Put the water tank back and push it firmly into place.

▶ The message 'INSERT WATER SPOUT' appears.

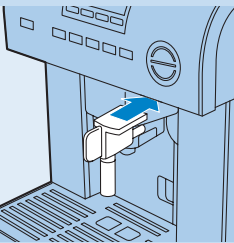

6 Insert the hot water spout into the appliance.



7 Place a cup under the hot water spout.

8 Press the OK button.

▶ At first installation, the appliance fills with water and hums loudly in the process.

▶ The appliance flushes and then switches off automatically.

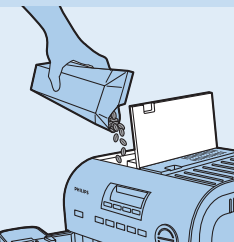

9 Fill the coffee bean container with coffee beans.

To prevent malfunction, never fill the coffee bean container with ground coffee, freeze-dried coffee, caramelised coffee or anything else that could damage the appliance.

Optional: setting current time and water hardness

- 1 Switch on the appliance again and press the MENU button.
- 2 Go to 'SET CURRENT TIME?' and press OK.
- 3 Set the hours and minutes of the current time (see section 'Setting current time' in chapter 'Setting menu parameters').
- 4 Press the MENU button again, go to 'SET WATER HARDNESS?' and press OK.
- 5 Set the local water hardness with the ▼ or ▲ and press the OK button.

Note: You can determine the local water hardness with the Total Hardness Test strip. See section 'Setting water hardness' in chapter 'Setting menu parameters'.

Using the espresso maker

Heating up

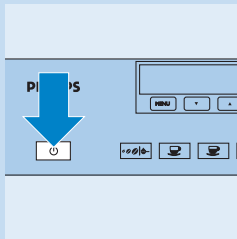

- 1 Press the on/off button .
 - ▶ The display shows the message 'HEATING UP..PLEASE WAIT' to indicate that the appliance is heating up.
 - ▶ When the appliance has heated up, the display shows 'FLUSHING...' while the appliance performs an automatic flushing cycle. During the flushing cycle, some hot water flows out of the coffee spout into the drip tray below.
 - ▶ After the flushing cycle, the display shows the message 'READY TO USE - Normal coffee'.
- 2 If the message 'NO WATER! Fill water tank' appears on the display, fill the water tank.

Note: It is normal that there is still some water in the water tank when this message is displayed. It is also normal that some water spills out of the water tank when you remove the water tank. This water runs into the drip tray.

Brewing espresso

Note: When you use the appliance for the first time, the appliance will yield optimal results after you have brewed 4 to 5 cups of coffee.

Brewing espresso from coffee beans

The appliance is preset to brew normal coffee. You can also brew extra-mild, mild, strong or extra-strong coffee. To choose the desired strength:

- 1 Press the coffee strength/ground coffee button.
 - ▶ The display shows the selected coffee strength.

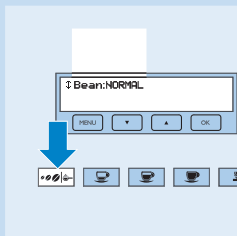

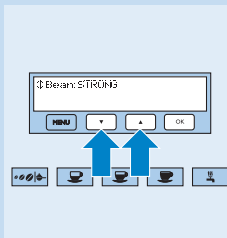

2 Press the ▼ or ▲ button to select the desired coffee strength.

3 Press OK when the display shows the desired coffee strength.

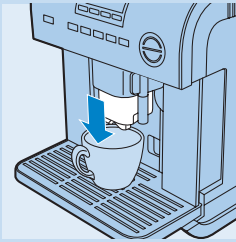

4 Place 1 cup under the coffee spout to make 1 cup of coffee or 2 cups to make 2 cups of coffee.

For creamier coffee, pull the spout downwards to bring it as close to the cups as possible.

Tip: To keep the coffee hot longer, preheat the cups you use. Especially heat up thick cups, as they absorb a lot of heat. To preheat the cups, put them on the cup warmer tray when the appliance is switched on or rinse them with hot water before use.

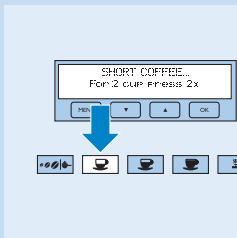

5 Press the button for short coffee, for standard coffee or for long coffee.

Press the button once for 1 cup or twice within 2 seconds for 2 cups.

- You can interrupt the brewing process at any time by pressing the button for short coffee, for standard coffee or for long coffee, as previously selected.
- If the coffee comes out one drop at a time, not at all or too fast, adjust the grinding coarseness (see section 'Adjusting the coffee mill').
- You can also change the standard amount of coffee the appliance brews, see section 'Changing the coffee quantity for espresso'.

☛ The appliance grinds the beans and brews coffee.

Note: If you want some extra coffee in your cup, press the previously selected button again within 3 seconds after the appliance has stopped brewing. Keep the button pressed until the cup contains the desired amount of coffee and then release the button.

- ☛ Once the set amount of coffee has been brewed, the appliance automatically stops brewing and ejects the coffee grounds into the waste bin.
- ☛ After a few seconds, 'READY TO USE' appears on the display to indicate that you can brew the next cup of coffee.

6 If the message 'EMPTY WASTE BIN!' appears, remove the waste bin and empty and clean it.

Note: The message 'EMPTY WASTE BIN!' appears after every 14 cups. When it appears, you cannot brew coffee again until you empty and clean the waste bin.

- 1 Open the service door at the front by pulling the latch.

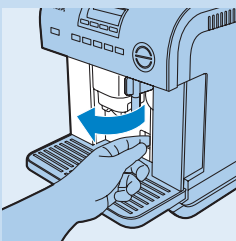

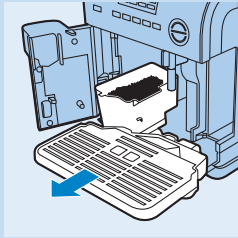

2 Remove the drip tray and empty and clean it.

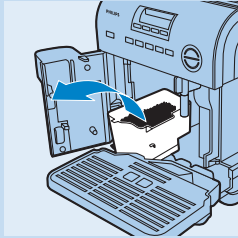

3 Remove the waste bin, empty it and clean it thoroughly.

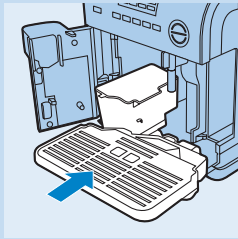

4 Reinsert the waste bin, reattach the drip tray and close the service door.

Note: Keep in mind that when you remove the drip tray, you must empty the waste bin, even if it is not completely full. If you don't do this, the coffee grounds in the waste bin will exceed the maximum level and block the appliance.

Never remove the water tank when the appliance is brewing coffee. If you do, the appliance stops brewing and the following messages appear on the display: 'GROUND TOO FINE! Adjust mill' and 'INSERT WATER SPOUT! - Press hot water'.

Take the following steps if you have removed the water tank while the appliance was brewing coffee:

- 1 Reinsert the water tank.
- 2 Remove and insert the hot water spout.
- 3 Press the hot water button and let water run out of the spout for a few seconds.
- 4 If the appliance malfunctions, follow the instructions in chapter 'Troubleshooting'. If you cannot solve the problem, contact the Customer Care Centre in your country.

7 Press the on/off button  to switch off the appliance.

When you switch off the appliance, it performs an automatic flushing cycle.

During the flushing cycle, some hot water flows out of the coffee spout into the drip tray below to clean the whole system.

Brewing espresso from ground coffee

Only add ground coffee after you have switched on the appliance. Otherwise the ground coffee will be dispersed inside the appliance.

Only use the measuring spoon supplied to add ground coffee.

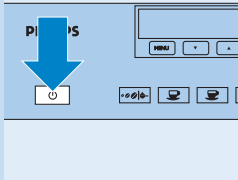

- Never add more than 1 level spoonful of ground coffee, otherwise the appliance does not brew coffee or the ground coffee is dispersed inside the appliance, soiling it or causing only drops of coffee to come out of the spouts.
- If you have added more than 1 level spoonful of ground coffee, remove the brewing unit. Then clean the brewing unit and the appliance as described in chapter 'Cleaning'. After this, use the handle of a spoon to push the ground coffee down the funnel.

Only fill the ground coffee compartment with ground coffee for espresso makers. Do not use unground coffee beans, freeze-dried coffee, caramelised coffee or other substances that could damage the appliance.

- 1 Press the coffee strength/ground coffee button.
 - ▮ The ▼ and ▲ buttons and the OK button light up.
- 2 Use the ▼ or ▲ button to select the ground coffee function.
- 3 Press the OK button.
- 4 Open the lid of the ground coffee container and put one level measuring spoon of ground coffee in the funnel.
- 5 Brew 1 cup of coffee as described in 'Brewing espresso from coffee beans'.

When you use ground coffee, you cannot brew 2 cups at the same time.

- 6 If you want to make coffee from beans instead of ground coffee again, press the coffee strength/ground coffee button and select the desired coffee strength with the ▼ or ▲ button.
- 7 Press the OK button to confirm the desired coffee strength.

Changing the coffee quantity for espresso

The appliance is preset to brew the following coffee quantities:

- short coffee: 40ml
- standard coffee: 80ml
- long coffee: 120ml

To change the standard quantities, proceed as follows:

- 1 Put a cup under the coffee spout.
- 2 Press the button for short coffee, standard coffee or long coffee, depending on which quantity you want to change. Press this button for 5 seconds UNTIL the message 'PROGRAM TO SET VOL...' appears on the display and then release it.
 - ▮ The appliance starts to brew coffee.
- 3 When the coffee in the cup reaches the required level, press the same button again to set the new quantity.
 - ▮ 'SETTING DONE!' appears on the display. The appliance now brews the set quantity until you change it again.

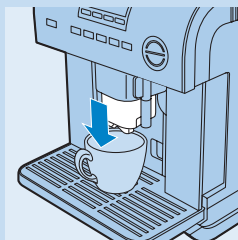
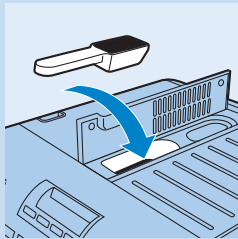
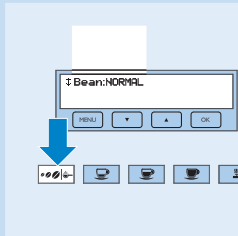

Brewing cappuccino or latte macchiato

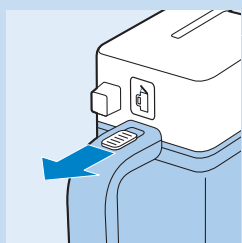

- 1** Move the release slide towards you and remove the lid of the milk jug.
- 2** Fill the milk jug with approx. 150ml milk for each cappuccino or latte macchiato to be prepared.
 - It is advisable to use fresh skimmed or fresh semi-skimmed milk at refrigerator temperature (about 5°C).

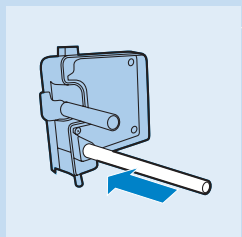

- 3** Make sure the milk intake tube is properly inserted into the rubber ring.

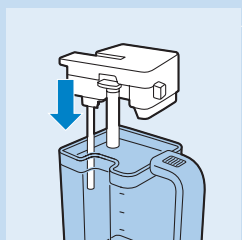

- 4** Put the lid on the milk jug.

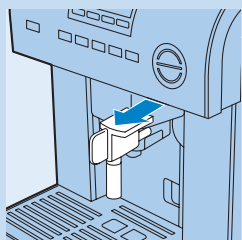

- 5** Remove the hot water spout.



- 6** Attach the milk jug firmly to the nozzle. Put a sufficiently large cup under the coffee spout and move the milk frothing pipe towards the cup.

Tip: For the best frothing result, preheat the milk frothing pipe by pressing the CLEAN button on the milk jug.

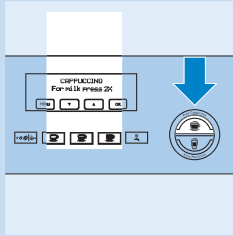

- 7** Press the button for automatic cappuccino or latte macchiato.
 ► 'CAPPUCCINO' or 'LATTE MACCHIATO' appears on the display.

Note: You can interrupt the brewing process at any time by pressing the cappuccino button or latte macchiato button again.

If the appliance runs out of milk during brewing:

- 1 Remove the milk jug and refill it.
 - 2 Reinsert the milk jug.
 - 3 Press the cappuccino button or latte macchiato button again for a new cup.
- The appliance grinds the beans, adds the frothed milk and brews the coffee.

- 8** If there is still milk in the milk jug, put the milk jug with the lid on it in the fridge after use.

Cleaning the milk jug

Clean the milk frothing pipe after brewing cappuccino or latte macchiato, after frothing milk and when the milk jug is empty. You can do this by pressing the CLEAN button. For more thorough cleaning, you can remove the milk jug from the appliance and clean the jug, the lid, the milk frothing pipe and the milk intake tube manually.

Cleaning the milk frothing pipe with the CLEAN button

- 1 Place a bowl under the milk frothing pipe.
- 2 Press the CLEAN button on the milk jug lid for a few seconds.
 ► Hot water comes out of the milk frothing pipe as long as you press the CLEAN button.

Cleaning the complete milk jug

- 1 Remove the lid from the milk jug and detach the milk frothing pipe and the milk intake tube.
- 2 Clean all parts thoroughly with hot water and some washing-up liquid or in a dishwasher.

Make sure there are no milk residues inside the two holes in the lid of the milk jug.

- 3 Reattach the milk intake tube and the milk frothing pipe, put the lid on the milk jug and put the milk jug back into the appliance.

Changing the coffee and milk quantity for cappuccino or latte macchiato

The appliance is preset to dose specific amounts of coffee and milk for cappuccino and latte macchiato. You can change these quantities as follows:

- 1 Fill the milk jug with milk.
- 2 Put a cup under the coffee spout and the milk frothing pipe.
- 3 Press the cappuccino button or the latte macchiato button for at least 5 seconds.

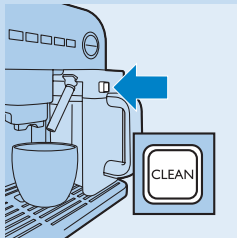

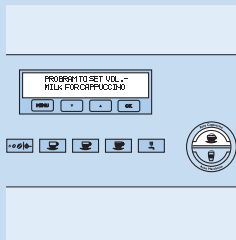

- 4 Release the button when 'PROGRAM TO SET VOL. - MILK FOR CAPPUCCINO' or 'PROGRAM TO SET VOL. - MILK FOR MACCHIATO' appears on the display.
 - ▷ After a few seconds, milk starts to come out the milk frothing pipe.
- 5 When the milk in the cup reaches the required level, press the same button again to set the new quantity.
 - ▷ After a few seconds, the appliance starts to brew coffee and 'PROGRAM TO SET VOL. - COFF. FOR CAPPUCCINO' or 'PROGRAM TO SET VOL. - COFFEE FOR MACCHIATO' appears on the display.
- 6 When the coffee in the cup reaches the required level, press the same button again to set the new quantity.
 - ▷ 'SETTING DONE' appears on the display. The appliance now produces the set quantities until you change them again.

Preparing frothed milk separately

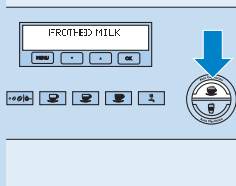

- 1 Fill the milk jug and insert it into the appliance.
- 2 Place a sufficiently large cup under the milk frothing pipe.

- 3 Press the automatic cappuccino or latte macchiato button twice within 3 seconds.
 - ▷ The display reads 'FROTHED MILK' and after a few seconds the appliance starts to produce frothed milk.

Note: If you want some extra frothed milk in your cup, press the previously selected button again within 3 seconds after the appliance has stopped frothing milk. Keep the button pressed until the cup contains the desired amount of frothed milk and then release the button.

Note: You can interrupt the milk frothing process at any time by pressing the cappuccino or latte macchiato button again.



- 4 After frothing milk, clean the milk frothing pipe with the CLEAN button (see section 'Cleaning the milk frothing pipe with the CLEAN button' in this chapter).

Producing hot water

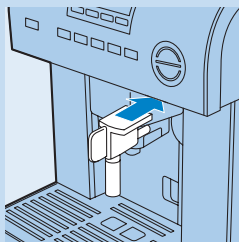

- 1 Attach the hot water spout to the nozzle.



- 2 Place a cup under the hot water spout.

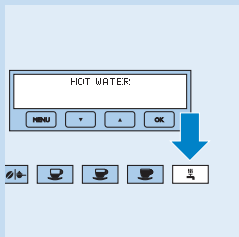

- 3 Press the button for hot water.
 - The display reads 'HOT WATER' and 125ml of hot water comes out of the hot water spout.

Do not use the hot water function for more than 2 minutes at a time.

Changing the quantity of hot water

The appliance is preset to produce 125ml hot water. You can change this quantity as follows:



- 1 Attach the hot water spout to the nozzle.

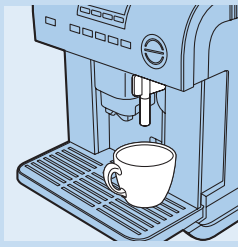

2 Place a cup under the spout.

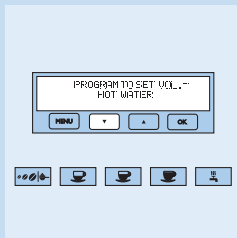

3 Press the button for hot water until the message 'PROGRAM TO SET VOL. - HOT WATER' appears on the display and then release it.

▶ Hot water comes out of the hot water spout.

4 When the water in the cup reaches the required level, press the button for hot water again to set the new quantity.

▶ 'SETTING DONE' appears on the display. The appliance now produces the set quantity until you change it again.

Adjusting the coffee mill

The coffee grinder is preset to the correct coarseness and should not require frequent adjustment. You can select a coarser setting for less foam, a normal aroma and faster brewing. You can select a finer setting for more foam, a more intense aroma and slower brewing.

Only turn the grinding coarseness knob when the coffee mill is grinding.

- To select a coarser setting, turn the grinding coarseness knob 1 setting clockwise ('click').

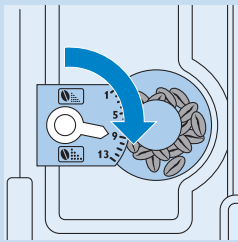

- To select a finer setting, turn the grinding coarseness knob 1 setting anticlockwise ('click').

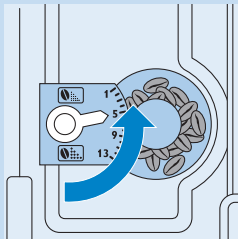

Do not turn the grinding coarseness knob anticlockwise too far, otherwise the coffee may come out of the spout in drops when you brew 2 cups.

The adjustment only becomes noticeable after you have brewed at least 2 cups of coffee.

Setting menu parameters

When you have switched on the appliance and the appliance is ready for use, you can access the menu to perform certain actions and modify certain parameters.

- Flushing
- Descaling
- Setting coffee temperature
- Setting auto-on time
- Setting auto-off time
- Setting current time
- Cleaning
- Setting water hardness
- Setting language
- Resetting to default settings

You can press the MENU button at any time to exit the menu, except in the descaling or cleaning modes. If you have selected one of these modes and pressed OK, you have to switch off the appliance if you want to exit the menu.

Menu structure

Menu structure	Submenu
START FLUSHING?	<i>(flushing procedure starts)</i>
START DESCALING?	<i>(descaling procedure starts)</i>
SET TEMPERATURE?	TEMPERATURE:
	Low
	Medium
	High
SET AUTO-ON?	AUTO-ON:
	Disabled
	0:00
SET AUTO-OFF?	After 1 hour
	After 2 hours
	After 3 hours
SET CURRENT TIME?	0:00
START CLEANING?	<i>(cleaning procedure starts)</i>
SET WATER HARDNESS?	Hardness 1
	Hardness 2
	Hardness 3
	Hardness 4
SET LANGUAGE?	English
	Deutsch

Menu structure	Submenu
	Nederlands
	Francais
	Espanol
	Suomi
	Svenska
RESET TO DEFAULT?	(resetting procedure starts)

Flushing

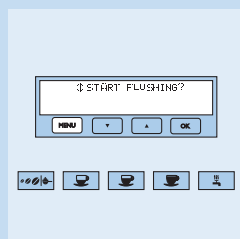

- 1 Press the MENU button.
 - ▶ The button lights up.
- 2 The message 'START FLUSHING?' appears on the display.
- 3 Place a cup under the coffee spout and press the OK button.

Descaling

Over time, the continuous heating up of the water that is used to make the coffee leads to scale build-up in the inner circuits of the appliance. When the message 'PLEASE DESCALE!' appears on the display, you should run the descaling program. Proceed as follows:

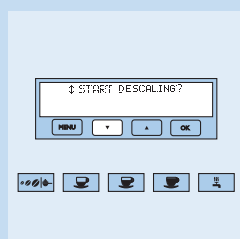

- 1 Press the MENU button.
 - ▶ The button lights up.
- 2 Press the ▼ button until the message 'START DESCALING?' appears on the display.
- 3 Press the OK button.

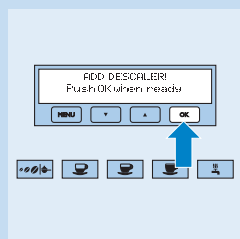

- ▶ The message 'ADD DESCALER! - Push OK when ready' appears on the display.

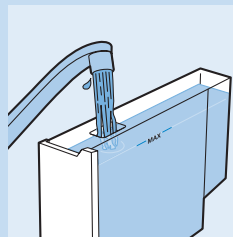

- 4** When you descale the appliance for the first time, use the descaler supplied with the appliance. Fill the water tank with the descaler and 1 litre of water.

If you use a different descaler, follow the instructions on the package of the descaler.

Note: Use the descaler supplied with the appliance or a liquid descaler based on citric acid. Never use a descaler with acetic acid, as this will damage the appliance.

Note: Be careful not to spill descaler on the metal surfaces of the machine and on surfaces sensitive to acid such as marble, limestone and glaze. If you spill descaler on these surfaces, immediately wipe it off with a cloth to prevent stains.

- 5** Attach the hot water spout to the nozzle.
- 6** Place a bowl with a minimum capacity of 1.5 litres under the hot water spout.
- 7** Press the OK button to start the descaling program.
- ▶ Descaler comes out of the hot water spout and flows into the bowl below. The message 'DESCALING' is shown on the display.
 - ▶ During the descaling program, the appliance pauses a few times to remove scale deposits from the inside of the espresso maker.
 - ▶ After about 35 minutes, the message 'DESCALE DONE - Push OK when ready' appears on the display.

You now have to flush the appliance to remove descaler residues from the inside of the appliance. Proceed as follows:

- 8** Empty the water tank, rinse it and fill it with fresh water.
- 9** Reinsert the water tank.
- 10** Empty the full bowl and then put it back under the hot water spout.
- 11** Press the OK button.
- ▶ Hot water comes out of the spout and flows into the bowl below. The message 'FLUSHING...' is shown on the display.
 - ▶ The message 'FLUSHING - Push OK when ready' appears on the display.
 - ▶ When the water tank is empty, the message 'FLUSHING DONE' appears on the display.

The descaling program is now finished and the appliance is ready to brew coffee again.

Note: If the descaling program is interrupted before completion, the appliance continues to display the message 'PLEASE DESCALE!' and you have to start the program from the beginning again.

Setting coffee temperature

- 1** Press the MENU button.
- ▶ The button lights up.

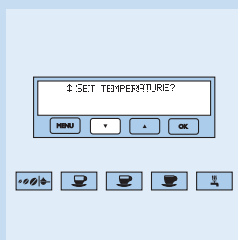

- 2 Press the ▼ button until the message 'SET TEMPERATURE?' appears on the display.
- 3 Press the OK button.
- 4 Press the ▼ or ▲ button until the desired coffee temperature is displayed (low, medium or high).
- 5 Press the OK button to confirm the temperature selected.
 - ▶ The appliance automatically exits the MENU mode.

Setting auto-on time

This function allows you to set a time at which the appliance automatically switches on.

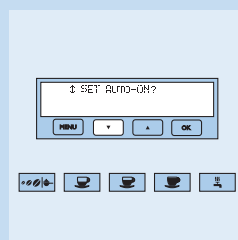

- 1 Make sure the clock on the appliance is set as described (see section 'Setting current time' in this chapter).
- 2 Press the MENU button.
 - ▶ The button lights up.
- 3 Press the ▼ button until the message 'SET AUTO-ON?' appears on the display.
- 4 Press the OK button.
 - ▶ The message 'AUTO-ON: Disabled' appears on the display.
- 5 Press the ▼ or ▲ or button to set the hour of the auto-on time.
- 6 Press the OK button to confirm the hour set.
- 7 Press the ▼ or ▲ button to set the minutes of the auto-on time.
- 8 Press the OK button to confirm the minutes set.
 - ▶ The appliance automatically exits the MENU mode.

Note: When you switch off the appliance while an auto-on time is set, the ⏰ symbol appears next to the time on the unlit display. The clock and the symbol disappear after 5 minutes.

Setting auto-off time

The appliance is factory preset to switch off automatically one hour after the last cup of coffee is brewed. You can increase this time to 2 hours or 3 hours.

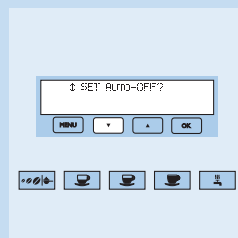

- 1 Press the MENU button.
 - ▶ The button lights up.
- 2 Press the ▼ button until the message 'SET AUTO-OFF?' appears on the display.
- 3 Press the OK button.
- 4 Press the ▼ or ▲ button to change the number of hours after which the appliance switches off automatically.
- 5 Press the OK button to confirm the set auto-off time.
 - ▶ The appliance automatically exits the MENU mode.

Setting current time

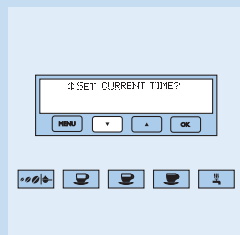

- 1 Press the MENU button.
 - ▶ The button lights up.
- 2 Press the ▼ button until the message 'SET CURRENT TIME?' appears on the display.
- 3 Press the OK button.
 - ▶ The message 'CURRENT TIME: 00:00' appears on the display.
- 4 Press the ▼ or ▲ button to set the hour of the current time
- 5 Press the OK button to confirm the hour set.
- 6 Press the ▼ or ▲ button to set the minutes of the current time.
- 7 Press the OK button to confirm the minutes set.
 - ▶ The appliance automatically exits the MENU mode.

Cleaning

Regular cleaning prolongs the life of the appliance and guarantees optimal brewing results for a long time.

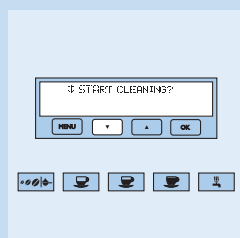

- 1 Press the MENU button.
 - ▶ The button lights up.
- 2 Press the ▼ button until the message 'START CLEANING?' appears on the display.
- 3 Press the OK button.
 - ▶ The message 'ADD DETERGENT - Push OK when ready' appears on the display.
- 4 You can put a special cleaning tablet into the ground coffee funnel.

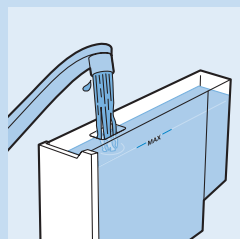
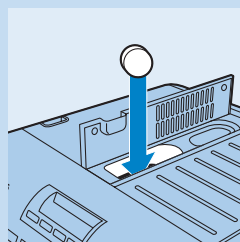

- 5 Fill the water tank to the MAX level.
- 6 Put a bowl with a minimum capacity of 1.5 litres under the spout.
- 7 Press the OK button.

The cleaning cycle takes up to 15 minutes if the water tank is filled to the MAX level.

- ▶ The message 'APPLIANCE IS CLEANING' appears on the display and the cleaning cycle starts
- ▶ When the cleaning cycle is finished, the message 'CLEANING DONE' appears on the display.

Setting water hardness



- 1 Remove the Total Hardness Test strip (attached to page 2) from its wrap. Dip the strip fully into the tap water you use to brew coffee. Keep the strip in the water for a few seconds. Then remove the strip, shake off excess water and wait approx. 30 seconds (until it changes colour and one or more squares turn red).
- 2 Press the MENU button.
 - ▶ The button lights up.
- 3 Press the ▼ button until the message 'SET WATER HARDNESS?' appears on the display.
- 4 Press the OK button.
- 5 Press the ▼ button until the number on the display coincides with the number of red squares on the test strip.
For example, if 3 squares on the test strip have turned red, you have to set water hardness 3.
- 6 Press the OK button to confirm the set water hardness.
 - ▶ The coffee maker is now programmed to display the 'PLEASE DESCALE!' message based on the actual hardness of the water you use.

Setting language

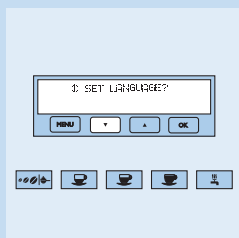

- 1 Press the MENU button.
 - ▶ The button lights up.
- 2 Press the ▼ button until the message 'SET LANGUAGE?' appears on the display.
- 3 Press the OK button.
- 4 Press the ▼ or ▲ button until the desired language appears on the display.
- 5 Press the OK button.
 - ▶ The appliance automatically exits the MENU mode.

Resetting to default settings

If you have changed the preset settings, you can reset the appliance to the default settings as follows:

Note: The appliance resets all menu parameters except the language and the clock.

- 1 Press the MENU button.
 - ▶ The button lights up.

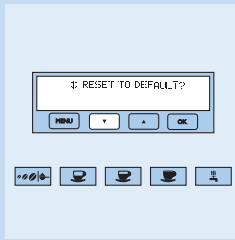

- 2 Press the ▼ button until the message 'RESET TO DEFAULT?' appears on the display
- 3 Press the OK button.
 - ▶ While the appliance is resetting, the message 'SETTING' is shown on the display.
 - ▶ When the reset is complete, the message 'SETTING DONE!' is shown on the display.
 - ▶ The appliance automatically exits the MENU mode.

Cleaning

Let the appliance cool down and unplug it before you clean it.

Never immerse the appliance in water or any other liquid.

Never use scouring pads, abrasive cleaning agents or aggressive liquids such as petrol or acetone to clean the appliance. Only use a damp cloth.

Cleaning the appliance

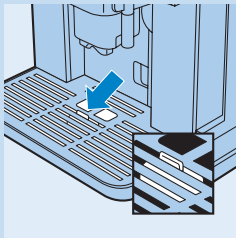

- 1 Clean the waste bin after brewing 14 cups. See chapter 'Using the espresso maker', section 'Brewing espresso'.
- 2 Clean the water tank regularly.
- 3 The drip tray has a red level indicator that shows how much water it contains. Empty and clean the drip tray when the indicator becomes visible.

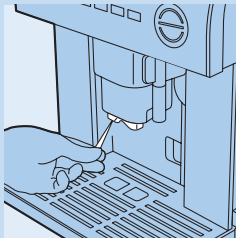

- 4 Make sure that the holes in the coffee spout are not blocked. If they are blocked, unblock them by scraping dried coffee residues away with a needle.
- 5 Clean the spout regularly with a damp cloth.



- 6 Clean the connection nozzle for the milk jug regularly with a damp cloth.

Cleaning the brewing unit

The brewing unit must be cleaned regularly to avoid the build-up of caked coffee residues, which could cause the appliance to malfunction.

- 1 Switch off the appliance but leave the plug in the wall socket. Wait until the display goes out.

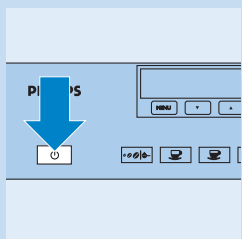

- 2 Open the service door.

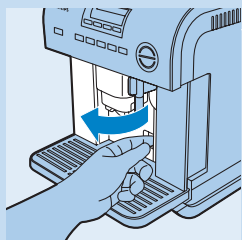

- 3 Remove the drip tray and the waste bin and clean them.

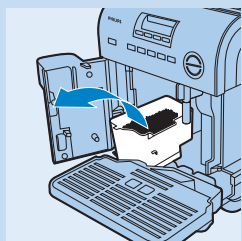

- 4 Press the two red release buttons on the brewing unit towards each other and pull the brewing unit out of the appliance.

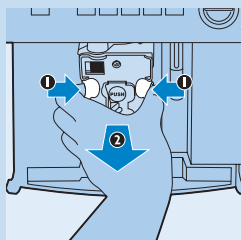

Note: The brewing unit can only be removed if the appliance is switched off. Attempting to remove the brewing unit while the appliance is switched on may cause serious damage.

- 5 Clean the brewing unit under a hot tap. Do not use any cleaning agents.

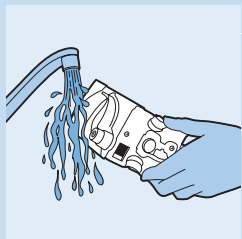

Never clean the brewing unit in the dishwasher.

- 6 Carefully clean the inside of the appliance.

Scrape away coffee residues caked to parts inside the appliance with a plastic or wooden fork. Then suck up all the residues with a vacuum cleaner.

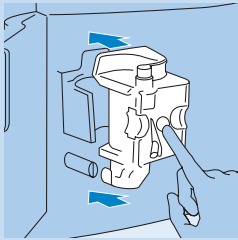

- 7** To put the brewing unit back into the appliance, slide it onto the supports and the pin at the bottom.

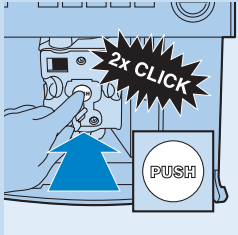

- 8** Press on the 'PUSH' area until the brewing unit snaps into place.

Note: After you hear the clicks, make sure the red buttons have snapped outwards. Otherwise the service door cannot be closed.

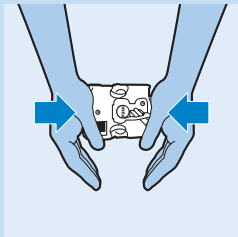

Note: If you cannot insert the brewing unit, press the unit firmly from above and below at the same time and then try to insert it. If you still cannot insert the brewing unit, close the service door, unplug the appliance and then plug it in again. Wait for all the lights to go off after the self-check, then open the service door and reinsert brewing unit.

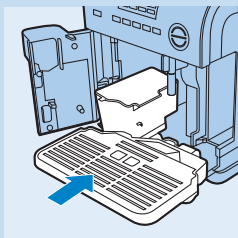

- 9** Reinsert the waste bin and the drip tray and close the service door.

Descaling

Regular descaling prolongs the life of the appliance and guarantees an optimal coffee flavour.

Run the descaling program when the message 'PLEASE DESCALE!' appears on the display (see section 'Descaling' in chapter 'Setting menu parameters').

Replacement

You can order various removable parts from your Philips dealer or a Philips service centre.

Disposal



- Do not throw away the appliance with the normal household waste at the end of its life, but hand it in at an official collection point for recycling. By doing this, you help to preserve the environment.

Guarantee and service

If you need service or information or if you have a problem, please visit the Philips website at www.philips.com or contact the Philips Consumer Care Centre in your country (you find its phone number in the worldwide guarantee leaflet). If there is no Consumer Care Centre in your country, go to your local Philips dealer.

Explanation of display messages

Message	Meaning	What to do
NO WATER! -Fill water tank-	The water tank is empty or is positioned incorrectly.	Fill the water tank (see section 'Preparing for use' in chapter 'Getting started') and insert it properly.
	The water tank is dirty or scale has deposited in the water tank.	Rinse or descale the water tank.
GROUND TOO FINE! Adjust mill - INSERT WATER SPOUT - Press hot water	The appliance cannot brew coffee.	Insert the hot water spout, press the button and let water run out of the spout for a few seconds.
	The coffee is brewed too slowly.	Turn the grinding coarseness knob clockwise one setting (see section 'Regulating the coffee mill' in chapter 'Using the espresso maker').
INSERT WASTE BIN	After cleaning, the waste bin has not been reinserted into the appliance.	Open the service door and insert the waste bin.
NO GROUND COFFEE! -Fill container-	You have selected the ground coffee function but you have not put ground coffee in the appliance.	Add ground coffee (see section 'Brewing espresso from ground coffee' in chapter 'Using the espresso maker').
NO COFFEE BEANS! -Fill container-	The coffee beans have run out.	Fill the coffee bean container.

Message	Meaning	What to do
	If the coffee grinder is very noisy, this means a small stone in the coffee beans has blocked the mill.	Contact an authorised Philips service centre.
LESS GROUND COFFEE!	The ground coffee funnel is clogged.	Switch off the appliance and empty the funnel with the handle of a spoon. Be careful not to damage the funnel.
	You have put too much ground coffee in the appliance.	Reduce the quantity of ground coffee. Then brew coffee again.
PLEASE DESCALE!	This indicates the presence of scale in the appliance.	Perform the descaling procedure as soon as possible (see section 'Descaling' in chapter 'Setting menu parameters').
CLOSE DOOR!	The service door is open.	Close the service door. If the service door cannot be closed, make sure that the brewing unit is inserted correctly (see section 'Cleaning the brewing unit' in chapter 'Cleaning').
INSERT BREWING UNIT!	You have probably not reinserted the brewing unit after you cleaned it.	Insert the brewing unit (see section 'Cleaning the brewing unit' in chapter 'Cleaning').
GENERIC ALARM!	The inside of the appliance is very dirty.	Switch off the appliance and clean the inside of the appliance thoroughly, as described in chapter 'Cleaning'. If the message is still displayed after you have cleaned the appliance, contact an authorised Philips service centre.
INSERT WATER SPOUT!	The hot water spout is not inserted.	Place the hot water spout in the appliance.
NO MILK JUG!	The milk jug is not inserted.	Place the milk jug in the appliance.

Troubleshooting

If you are unable to solve the problem with the information below, contact the Consumer Care Centre in your country (see chapter 'Guarantee and service').

Problem	Possible cause	Solution
The display does not work.	You have not removed the sticker from the display.	Remove the sticker from the display.

Problem	Possible cause	Solution
The text on the display is in the wrong language.	You have set the wrong language.	If you set the wrong language during the initial installation procedure, you first have to complete the installation procedure before the language can be changed. Consult the Quick Start Guide guide or the user manual on how to complete the installation procedure. The installation is complete when the appliance switches off automatically. To select another language: (1) Press the on/off button to switch on the appliance. (2) Press the MENU button. (3) Press the ▲ button twice. (4) Press the OK button. (4) Select the preferred language with the ▲ and ▼ buttons. (5) Press the OK button.
The coffee is not hot enough.	The cups have not been preheated.	To preheat the cups, rinse them with hot water or leave them on the cup warmer tray on top of the switched-on appliance for at least 20 minutes.
	The coffee temperature is set too low in the menu.	Increase the coffee temperature in the menu (see chapter 'Setting menu parameters').
The coffee is not creamy enough.	The coffee is ground too coarsely.	Turn the grinding adjustment knob one setting anticlockwise.
	You have used a wrong type of coffee.	Use a type of coffee suitable for espresso coffee makers.
The coffee flows out of the spout too slowly.	The coffee is ground too finely.	Turn the grinding adjustment knob one setting clockwise.
The coffee flows out of the spout too quickly.	The coffee is ground too coarsely.	Turn the grinding adjustment knob one setting anticlockwise.
The coffee only comes out of one of the two spout holes.	One of the spout holes is blocked.	Use a needle to scrape dried coffee residues out of the blocked spout hole.
When I press the button for short, standard or long coffee, water instead of coffee comes out of the appliance.	The funnel for ground coffee is blocked.	Switch off the appliance and unblock the funnel with the handle of a spoon. Then clean the brewing unit and the inside of the appliance (see chapter 'Cleaning').
The appliance does not come on when I press the on/off button  .	The appliance is not plugged in.	Make sure that the mains plug is in the wall socket.
I cannot remove the brewing unit to clean it.	The appliance is switched on. You can only remove the brewing unit if the appliance is switched off.	Switch off the appliance and remove the brewing unit. Never try to remove the brewing unit when the appliance is switched on, as this may cause damage to the appliance.

Problem	Possible cause	Solution
I want to brew espresso from ground coffee, but no espresso comes out of the appliance.	You have put too much ground coffee in the ground coffee compartment.	Switch off the appliance and remove the brewing unit and thoroughly clean the inside of the appliance. Brew espresso from ground coffee again, but do not put more than one level spoonful of ground coffee in the ground coffee compartment
	You have not selected the ground coffee function. As a result, the appliance has become blocked because it has tried to brew coffee using both the pre-ground coffee and the coffee from its own grinder.	Switch off the appliance and thoroughly clean the inside of the appliance. Brew espresso from ground coffee again, but make sure you select the ground coffee function.
	You have put ground coffee in the ground coffee compartment while the appliance was switched off.	Thoroughly clean the inside of the appliance. Brew espresso from ground coffee again, but switch on the appliance before you put the ground coffee in the ground coffee compartment.
The coffee does not come out of the coffee spout but around the edges of the service door.	The spout holes are clogged with dried coffee residues.	Scrape the dried coffee residues out of the spout holes with a needle.
	The slide-out tray inside the service door is blocked and cannot slide in and out of the service door.	Thoroughly clean the slide-out tray, particularly near the hinges to ensure that it slides smoothly in and out of the service door.
No milk comes out of the milk frothing spout.	The milk intake tube is not inserted or not properly inserted into the milk jug lid.	Insert the milk intake tube in the rubber ring in the milk jug lid.
The milk is not properly frothed.	The milk jug lid is dirty.	Clean the milk jug lid.
		Clean the nozzle for the milk jug.
	The milk jug is not placed correctly.	Place the milk jug correctly into the appliance.
The milk contains bubbles or squirts out of the milk frothing spout.	The milk is not cold enough or you have not used skimmed or semi-skimmed milk.	Use skimmed or semi-skimmed milk at refrigerator temperature. If you still do not get the desired result, try a different milk brand.
Some water is spilled when I place or remove the water tank.	It is normal that some water is spilled when you place and remove the water tank.	The spilled water automatically flows into the drip tray.

Problem	Possible cause	Solution
The grinder makes a rattling noise and the message 'NO COFFEE BEANS!' appears.	There is a stone or a twig in the grinder.	Contact an authorised Philips service centre. Always return the appliance to an authorised Philips service centre for examination or repair. Do not attempt to repair the appliance yourself.
The appliance makes a loud banging noise.	Air is trapped inside the appliance.	Perform the 4 steps described in chapter 'Using the espresso maker', section 'Brewing espresso, right above action 7.
Water drops or condensation on the outside of the appliance.	Due to the use of steam, condensation or water drops may appear on the outside of the appliance.	Dry the outside of the appliance with a dry cloth.

Inhaltsangabe

Einführung	33
Wichtig	33
Innenansicht der Espressomaschine	34
Außenansicht der Espressomaschine	34
Vorbereitungen	35
Die Espressomaschine benutzen	37
Menüparameter einstellen	46
Reinigung	52
Ersatz	55
Entsorgung	55
Garantie und Kundendienst	55
Erklärung der Displaymeldungen	56
Fehlerbehebung	57

Einführung

Herzlichen Glückwunsch zu Ihrem Kauf und willkommen bei Philips! Um den Support von Philips optimal zu nutzen, registrieren Sie Ihr Produkt bitte unter www.philips.com/welcome.

Mit diesem Gerät können Sie eine Vielfalt köstlicher Espressovariationen genießen. Damit sich Aroma und Geschmack optimal entfalten können, werden die Kaffeebohnen für jede Tasse frisch gemahlen und der Kaffee wird mit hohem Druck gebrüht. Mit diesem Gerät können Sie ganz einfach verschiedenste Variationen nach Wunsch zubereiten. Diese Bedienungsanleitung enthält alle wichtigen Informationen, die Sie zur optimalen Nutzung der Espressomaschine benötigen.

Wichtig

Lesen Sie diese Bedienungsanleitung vor dem Gebrauch des Geräts aufmerksam durch und bewahren Sie sie für eine spätere Verwendung auf.

Gefahr

- Tauchen Sie das Gerät niemals in Wasser oder andere Flüssigkeiten.

Warnhinweis

- Prüfen Sie, bevor Sie das Gerät in Betrieb nehmen, ob die Spannungsangabe auf dem Gerät mit der örtlichen Netzspannung übereinstimmt.
- Ist das Netzkabel defekt, darf es nur von einem Philips Service-Center oder einer von Philips autorisierten Werkstatt durch ein Original-Ersatzkabel ausgetauscht werden, um Gefährdungen zu vermeiden.
- Dieses Gerät ist für Benutzer (einschl. Kinder) mit eingeschränkten physischen, sensorischen oder psychischen Fähigkeiten bzw. ohne jegliche Erfahrung oder Vorwissen nur dann geeignet, wenn eine angemessene Aufsicht oder ausführliche Anleitung zur Benutzung des Geräts durch eine verantwortliche Person sichergestellt ist.
- Achten Sie darauf, dass Kinder nicht mit dem Gerät spielen.
- Halten Sie das Verpackungsmaterial (Plastikbeutel, Packkarton usw.) von Kindern fern. Diese Gegenstände sind kein Spielzeug.
- Vermeiden Sie jede Berührung der heißen Oberflächen, wenn das Gerät in Betrieb ist.

- Dieses Gerät ist für die Zubereitung von Espresso-Kaffee und Heißgetränken bestimmt. Verwenden Sie es ordnungsgemäß und mit Vorsicht, um Verbrühungen durch heißes Wasser oder heißen Dampf zu vermeiden.
- Verwenden Sie das Gerät nicht, wenn der Netzstecker, das Netzkabel oder das Gerät selbst defekt oder beschädigt ist.
- Sollten Probleme mit dem Gerät auftreten, die sich mithilfe dieser Bedienungsanleitung nicht beheben lassen, wenden Sie sich bitte an das Philips Service-Center in Ihrem Land. Falls das Problem nicht gelöst werden kann, geben Sie das Gerät bitte zur Überprüfung bzw. Reparatur an ein Philips Service-Center. Versuchen Sie nicht, das Gerät selbst zu reparieren, da andernfalls Ihr Garantieanspruch erlischt.

Achtung

- Stellen Sie das Gerät nicht auf heiße Flächen. Lassen Sie auch das Netzkabel nicht mit heißen Oberflächen in Berührung kommen.
- Ziehen Sie den Netzstecker aus der Steckdose, falls Probleme während des Brühvorgangs auftreten und bevor Sie das Gerät reinigen.
- Dieses Gerät ist nur für den Gebrauch im Haushalt bestimmt.
- Vergewissern Sie sich, nachdem Sie das Gerät ausgepackt haben, dass keine Teile fehlen und das Gerät nicht beschädigt ist. Falls Sie sich nicht sicher sind, verwenden Sie das Gerät bitte nicht, sondern wenden Sie sich an das Philips Service-Center in Ihrem Land

Elektromagnetische Felder (EMF; Electro Magnetic Fields)

Dieses Philips Gerät erfüllt sämtliche Normen bezüglich elektromagnetischer Felder (EMF). Nach aktuellen wissenschaftlichen Erkenntnissen ist das Gerät sicher im Gebrauch, sofern es ordnungsgemäß und entsprechend den Anweisungen in dieser Bedienungsanleitung gehandhabt wird.

Innenansicht der Espressomaschine (Abb. 1)

- A** Mahlgradregler
- B** Kaffeebohnenbehälter
- C** Brüheinheit
- D** Serviceklappe mit ausziehbarem Tablett
- E** Abnehmbarer Abfallbehälter
- F** Abdeckung für Abtropfschale
- G** Herausnehmbare Abtropfschale

Außenansicht der Espressomaschine (Abb. 2)

- A** Deckel des Behälters für gemahlene Kaffeebohnen
- B** Display
- 1 MENÜ-Taste
- 2 ▼ Abwärtstaste
- 3 ▲ Aufwärtstaste
- 4 OK-Taste
- C** Deckel des Kaffeebohnenbehälters
- D** Kaffeeauslauf
- E** Heißwasserauslauf
- F** Verschlussriegel der Serviceklappe
- G** Milchschaumrohr

- H** Milcheinlassschlauch
- I** Messlöffel
- J** Tassenwärmer
- K** Bedienfeld
- 1 **⏻** Ein-/Ausschalter
- 2 Auswahl Taste für Kaffeestärke und gemahlene Kaffee
- 3 Taste für eine oder zwei kleine Tassen Kaffee
- 4 Taste für eine oder zwei Standard-Tassen Kaffee
- 5 Taste für eine oder zwei große Tassen Kaffee
- 6 Taste für heißes Wasser
- 7 Taste für automatischen Latte Macchiato oder Milchschaum
- 8 Taste für automatischen Cappuccino oder Milchschaum
- L** Abnehmbarer Wassertank
- M** Deckel des Milchkännchens
- N** CLEAN-Taste
- O** Entriegelungstaste
- P** Milchkännchen

Vorbereitungen

Vor dem ersten Gebrauch

Stellen Sie das Gerät niemals an Orten auf, an denen die Temperatur auf 0° oder darunter fallen könnte. Gefrorenes Wasser im Geräterinnenraum würde das Gerät beschädigen.

Hinweis: Es ist ganz normal, dass Sie beim ersten Gebrauch der Maschine Kaffee- und Wasserspuren in der Maschine finden. Das liegt daran, dass das Gerät im Werk gründlich auf einwandfreie Funktion getestet wurde.

Hinweis: Wenn sich ein Aufkleber auf dem Display befindet, entfernen Sie ihn, bevor Sie das Gerät installieren.

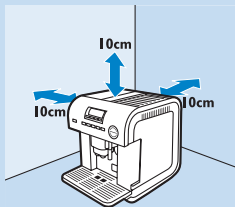

- 1** Stellen Sie das Gerät auf einem Tisch oder einer Arbeitsfläche auf. Achten Sie darauf, dass sich weder Wasserhahn und Spülbecken noch Wärmequellen in der Nähe des Geräts befinden.
- 2** Halten Sie hinter dem Gerät und an beiden Seiten mindestens 10 cm Platz frei.
- 3** Befolgen Sie Schritt für Schritt die Anleitungen im nachfolgenden Kapitel, um den korrekten Umgang mit dem Gerät zu erlernen.

Für den Gebrauch vorbereiten

- 1** stecken Sie den Stecker in eine geerdete Steckdose, und warten Sie.
 - ▶ Auf dem Display werden verschiedene Sprachen angezeigt.

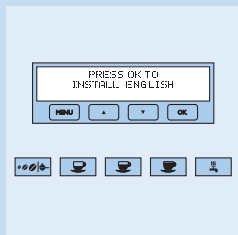

- 2 Drücken Sie für 3 Sekunden die Taste OK, wenn die gewünschte Sprache angezeigt wird.
 - ▶ Das Gerät verlässt automatisch den MENÜ-Modus.
 - ▶ Die Meldung 'KEIN WASSER! Wassertank füllen' wird auf dem Display angezeigt.

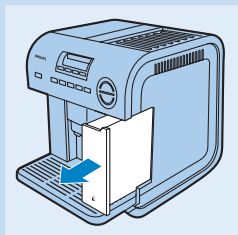

- 3 Nehmen Sie den Wasserbehälter vom Gerät.
Nehmen Sie den Wassertank nicht während des Betriebs vom Gerät.

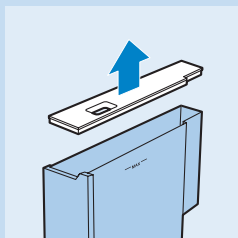

- 4 Reinigen Sie den Wassertank und füllen Sie ihn mit frischem Wasser. Für eine größere Einfüllöffnung nehmen Sie den Deckel vom Wassertank.
- 5 Setzen Sie den Wasserbehälter wieder ein und drücken Sie ihn fest in Position.
 - ▶ Die Meldung 'TÜLLE EINSETZEN' wird angezeigt.



- 6 Setzen Sie den Heißwasserauslauf in das Gerät ein.



- 7 Stellen Sie eine Tasse unter den Heißwasserauslauf.
- 8 Drücken Sie die OK-Taste.
 - ▶ Bei der ersten Inbetriebnahme füllt sich das Gerät mit Wasser und summt bei diesem Vorgang laut.
 - ▶ Das Gerät wird gespült und schaltet sich anschließend automatisch aus.

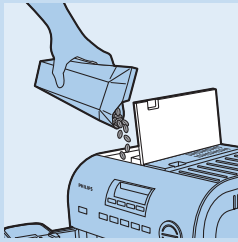

- 9 Füllen Sie den Kaffeebohnenbehälter mit Kaffeebohnen.

Um eine Fehlfunktion zu vermeiden, füllen Sie keinen gemahlenen, gefriergetrockneten oder karamellisierten Kaffee in den Kaffeebohnenbehälter, auch keine anderen Substanzen, die das Gerät beschädigen könnten.

Wahlweise: Uhr und Wasserhärte einstellen

- 1 Schalten Sie das Gerät wieder ein und drücken Sie die MENÜ-Taste.
- 2 Wechseln Sie zu 'UHR EINSTELLEN?' und drücken Sie auf OK.
- 3 Stellen Sie die Stunden und Minuten der Uhrzeit ein. (Weitere Informationen finden Sie im Kapitel "Menüparameter einstellen", Abschnitt "Uhr einstellen".)
- 4 Drücken Sie erneut die MENÜ-Taste, wechseln Sie zu 'WASSERHÄRTE EINST.?' und drücken Sie auf OK.
- 5 Stellen Sie die örtliche Wasserhärte mithilfe der Tasten ▼ oder ▲ ein und drücken Sie die OK-Taste.

Hinweis: Sie können die Härte Ihres Wassers mit dem Wasserhärte-Teststreifen ermitteln. Weitere Informationen finden Sie im Kapitel "Menüparameter einstellen", Abschnitt "Wasserhärte einstellen".

Die Espressomaschine benutzen

Aufheizen

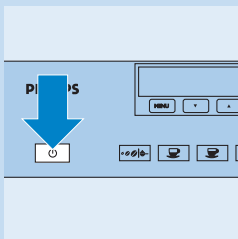

- 1 Drücken Sie den Ein-/Ausschalter .
 - ▶ Auf dem Display wird die Meldung 'AUFHEIZEN...BITTE WARTEN' angezeigt. Dies bedeutet, dass sich das Gerät aufheizt.
 - ▶ Wenn das Gerät aufgeheizt ist, wird auf dem Display 'SPÜLEN...' angezeigt, während das Gerät automatisch durchgespült wird. Während des Durchspülvorgangs fließt etwas heißes Wasser aus dem Kaffeeauslauf in die darunter befindliche Abtropfschale.
 - ▶ Nach dem Durchspülvorgang wird auf dem Display die Meldung 'BETRIEBSBEREIT - Normaler Kaffee' angezeigt.
- 2 Wenn die Meldung 'KEIN WASSER! Wassertank füllen' auf dem Display angezeigt wird, füllen Sie den Wassertank.

Hinweis: Es ist ganz normal, dass sich noch etwas Wasser im Wassertank befindet, wenn diese Meldung angezeigt wird. Es ist auch normal, dass beim Entnehmen des Wassertanks etwas Wasser aus dem Behälter tropft. Dieses Wasser fließt in die Abtropfschale.

Espresso zubereiten

Hinweis: Bei Inbetriebnahme des Geräts erhalten Sie optimale Ergebnisse, nachdem Sie vier bis fünf Tassen gebrüht haben.

Espresso aus Kaffeebohnen zubereiten

Das Gerät ist so voreingestellt, dass es normalen Kaffee zubereitet. Sie können auch extra milden, milden, starken oder extra starken Kaffee zubereiten. So wählen Sie die gewünschte Stärke:

- 1 Drücken Sie die Taste für Kaffeestärke/gemahlene Kaffeebohnen.
 - ▶ Auf dem Display wird die ausgewählte Kaffeestärke angezeigt.
- 2 Drücken Sie die Taste ▼ oder ▲, um die gewünschte Kaffeestärke auszuwählen.
- 3 Drücken Sie auf OK, wenn auf dem Display die gewünschte Kaffeestärke angezeigt wird.

- 4 Stellen Sie eine Tasse unter den Kaffeeauslauf, um eine Tasse Kaffee zuzubereiten, oder zwei Tassen, um zwei Tassen zuzubereiten.

Für cremigeren Kaffee ziehen Sie den Auslauf nach unten, so nahe an die Tasse(n) wie möglich.

Tipp: Damit der Kaffee länger heiß bleibt, sollten Sie die Tassen vorwärmen. Dies gilt insbesondere für dickwandige Tassen, da diese sehr viel Hitze absorbieren. Um die Tassen vorzuwärmen, stellen Sie sie bei eingeschaltetem Gerät auf den Tassenwärmer, oder spülen Sie sie vorher mit heißem Wasser aus.

- 5 Drücken Sie die Taste für eine kleine Tasse, eine Standard-Tasse oder eine große Tasse.

Drücken Sie die Taste ein Mal für eine Tasse oder zwei Mal innerhalb von zwei Sekunden für zwei Tassen.

- Sie können den Brühvorgang jederzeit unterbrechen, indem Sie, je nach dem, was Sie zuvor gewählt haben, die Taste für eine kleine Tasse, eine Standard-Tasse oder eine große Tasse Kaffee drücken.
 - Wenn der Kaffee tröpfchenweise, gar nicht oder zu schnell fließt, passen Sie den Mahlgrad an. (Weitere Informationen finden Sie im Abschnitt "Die Kaffeemühle anpassen".)
 - Sie können auch die Kaffeemenge ändern, die standardmäßig vom Gerät zubereitet wird. (Weitere Informationen finden Sie im Abschnitt "Die Kaffeemenge für Espresso ändern".)
- ▶ Das Gerät mahlt die Bohnen und bereitet Kaffee zu.

Hinweis: Wenn Sie Ihre Tasse mit etwas mehr Kaffee füllen möchten, drücken Sie innerhalb von drei Sekunden, nachdem das Gerät den Brühvorgang angehalten hat, erneut die zuvor gewählte Taste. Halten Sie die Taste gedrückt, bis sich die gewünschte Menge Kaffee in Ihrer Tasse befindet und lassen Sie sie anschließend los.

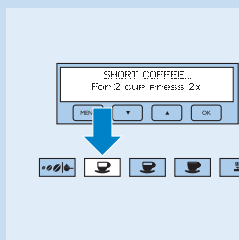
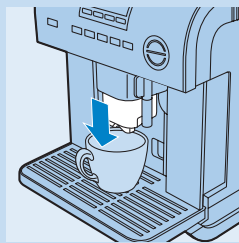
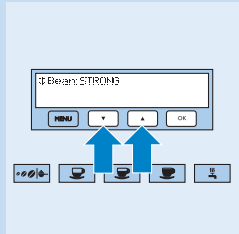
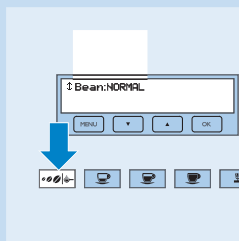

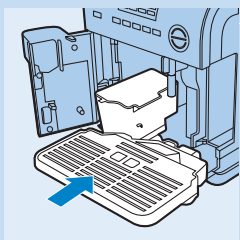
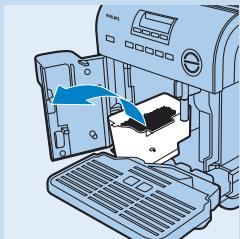
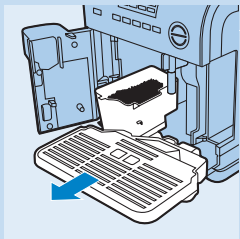
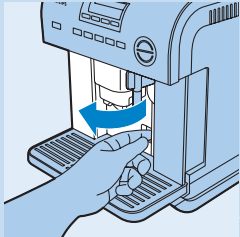

- ▶ Ist die eingestellte Menge Kaffee zubereitet, hält das Gerät automatisch den Brühvorgang an und befördert den gemahlenen Kaffee in den Abfallbehälter.
- ▶ Nach ein paar Sekunden wird auf dem Display 'BETRIEBSBEREIT' angezeigt. Nun können Sie die nächste Tasse Kaffee zubereiten.
- 6** Wenn die Meldung 'ABFALLBEHÄLTER LEEREN!' angezeigt wird, entnehmen Sie den Abfallbehälter, leeren Sie ihn aus und reinigen Sie ihn.

Hinweis: Die Meldung 'ABFALLBEHÄLTER LEEREN!' wird nach jeweils 14 Tassen angezeigt. Wenn diese Meldung erscheint, können Sie erst wieder Kaffee zubereiten, nachdem Sie den Abfallbehälter geleert und gereinigt haben.

- 1 Ziehen Sie am Riegel, um die Serviceklappe vorne am Gerät zu öffnen.
- 2 Entnehmen Sie die Abtropfschale, leeren und reinigen Sie sie.
- 3 Entnehmen Sie den Abfallbehälter, leeren Sie ihn und reinigen Sie ihn gründlich.

- 4 Setzen Sie den Abfallbehälter wieder ein, befestigen Sie die Abtropfschale und schließen Sie die Serviceklappe.

Hinweis: Beachten Sie, dass Sie beim Entnehmen der Abtropfschale den Abfallbehälter leeren müssen, auch wenn dieser nicht ganz voll ist. Wenn Sie ihn nicht leeren, übersteigt der Kaffeesatz im Abfallbehälter die Maximalmenge und blockiert das Gerät.

Entnehmen Sie den Wassertank keinesfalls, während das Gerät Kaffee zubereitet. Sollten Sie dies trotzdem tun, hält das Gerät den Brühvorgang an und die folgenden Meldungen werden auf dem Display angezeigt: 'ZU FEIN GEMAHLEN! Mühle anpassen' und 'TÜLLE EINSETZEN! - Hei. Wass. drück.'

Führen Sie folgende Schritte aus, wenn Sie während des Brühvorgangs den Wassertank entnommen haben:

- 1 Setzen Sie den Wassertank wieder ein.
- 2 Entnehmen Sie den Heißwasserauslauf und setzen Sie ihn wieder ein.
- 3 Drücken Sie die Taste für heißes Wasser und lassen Sie für ein paar Sekunden Wasser aus dem Auslauf fließen.

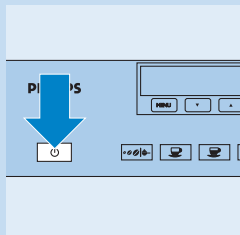

- 4 Wenn das Gerät nicht ordnungsgemäß funktioniert, befolgen Sie die Anweisungen im Kapitel "Fehlerbehebung". Wenn sich das Problem nicht beheben lässt, wenden Sie sich an das Service-Center in Ihrem Land.

7 Drücken Sie den Ein-/Ausschalter , um das Gerät auszuschalten.

► **Wenn Sie das Gerät ausschalten, wird es automatisch durchgespült.** Während des Durchspülvorgangs fließt etwas heißes Wasser aus dem Kaffeeauslauf in die darunter befindliche Abtropfschale, damit das gesamte System gereinigt wird.

Espresso aus gemahlenem Kaffee zubereiten

Füllen Sie gemahlene Kaffee erst ein, nachdem Sie das Gerät eingeschaltet haben, da dieser ansonsten im Inneren des Gerätes verstreut wird.

Füllen Sie gemahlene Kaffee nur mit dem mitgelieferten Messlöffel ein.

- Füllen Sie niemals mehr als einen gestrichenen Löffel gemahlene Kaffee ein, da ansonsten das Gerät keinen Kaffee brüht oder der gemahlene Kaffee im Inneren des Gerätes verstreut wird und dieses verschmutzt, oder der Kaffee nur tröpfchenweise aus dem Auslauf fließt.
- Falls Sie mehr als einen gestrichenen Löffel gemahlene Kaffee eingefüllt haben, entnehmen Sie die Brüheinheit. Reinigen Sie anschließend die Brüheinheit und das Gerät, wie im Kapitel "Reinigung" beschrieben. Drücken Sie den gemahlene Kaffee dann mit einem Löffelstiel nach unten in den Trichter.

Füllen Sie den Behälter für gemahlene Kaffee ausschließlich mit Kaffee, der speziell für Espressomaschinen gemahlen wurde. Verwenden Sie keine ungemahlene Kaffeebohnen, keinen gefriergetrockneten oder karamellisierten Kaffee, auch keine anderen Substanzen, die das Gerät beschädigen könnten.

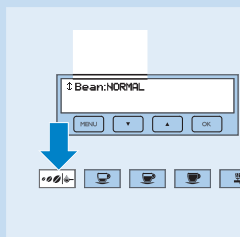

1 Drücken Sie die Taste für Kaffeestärke/gemahlene Kaffee.

► Die Tasten ▼ und ▲ sowie die OK-Taste leuchten auf.

2 Wählen Sie die Funktion für gemahlene Kaffee mithilfe der Taste ▼ oder ▲.

3 Drücken Sie die OK-Taste.

4 Öffnen Sie den Deckel des Behälters für gemahlene Kaffee und füllen Sie einen gestrichenen Messlöffel gemahlene Kaffee in den Trichter.

5 Bereiten Sie eine Tasse Kaffee zu, wie unter "Espresso aus Kaffeebohnen zubereiten" beschrieben.

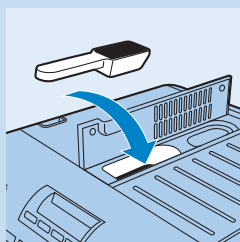

Wenn Sie gemahlene Kaffee verwenden, können Sie nicht zwei Tassen gleichzeitig zubereiten.

6 Wenn Sie wieder Kaffee aus Bohnen und nicht aus gemahlene Kaffee zubereiten möchten, drücken Sie die Taste für Kaffeestärke/gemahlene Kaffee, und wählen Sie die gewünschte Kaffeestärke mit der Taste ▼ oder ▲.

7 Bestätigen Sie die gewünschte Kaffeestärke mit der OK-Taste.

Die Kaffeemenge für Espresso ändern

Das Gerät ist so voreingestellt, dass es die folgenden Kaffeemengen zubereitet:

- Kleine Tasse: 40 ml
- Standard-Tasse: 80 ml
- Große Tasse: 120 ml

So ändern Sie die Standardmengen:

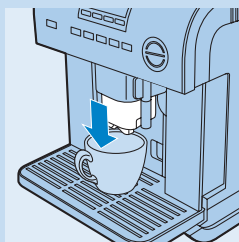

- 1** Stellen Sie eine Tasse unter den Kaffeeauslauf.
- 2** Je nach dem welche Menge Sie ändern möchten, drücken Sie die Taste für eine kleine Tasse, eine Standard-Tasse oder eine große Tasse Kaffee. Halten Sie diese Taste fünf Sekunden lang gedrückt, BIS die Meldung 'GROSSE PROGRAMM' auf dem Display angezeigt wird, und lassen Sie sie anschließend los.
 - ▶ Das Gerät startet den Brühvorgang.
- 3** Wenn sich die benötigte Kaffeemenge in der Tasse befindet, drücken Sie erneut dieselbe Taste, um die neue Menge einzustellen.
 - ▶ Auf dem Display wird 'PROGR. FERTIG!' angezeigt. Das Gerät bereitet nun die eingestellte Menge zu, bis Sie sie wieder ändern.

Cappuccino oder Latte Macchiato zubereiten

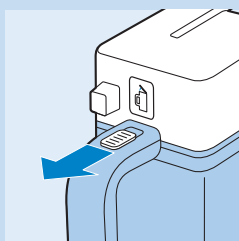

- 1** Schieben Sie den Freigaberiegel in Ihre Richtung und nehmen Sie den Deckel des Milchkännchens ab.
- 2** Füllen Sie das Milchkännchen mit ca. 150 ml Milch für jede Tasse zuzubereitenden Cappuccino oder Latte Macchiato.
 - Es wird empfohlen, frische entrahmte oder fettarme Milch mit Kühlschranktemperatur (ca. 5 °C) zu verwenden.

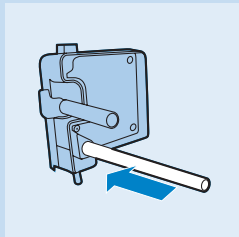

- 3** Prüfen Sie, ob der Milcheinlassschlauch fest im Dichtungsring steckt.

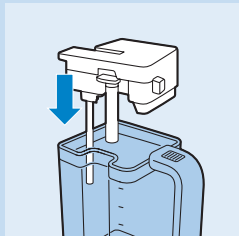

- 4** Setzen Sie den Deckel auf das Milchkännchen.

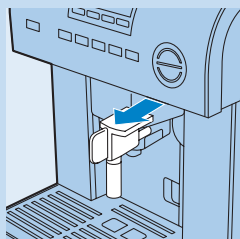

- 5** Entnehmen Sie den Heißwasserauslauf.

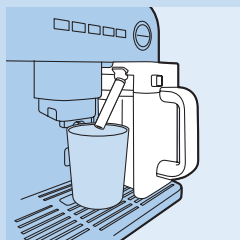

- 6** Befestigen Sie das Milchkännchen an der Düse. Stellen Sie eine Tasse passender Größe unter den Kaffeeauslauf und drehen Sie das Milchschaumrohr in Richtung Tasse.

Tipp: Den besten Milchschaum erhalten Sie, wenn Sie das Milchschaumrohr vorwärmen, indem Sie die CLEAN-Taste auf dem Milchkännchen drücken.

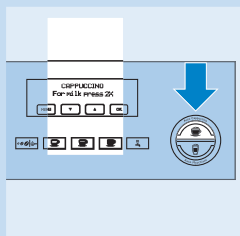

- 7** Drücken Sie die Taste für automatischen Cappuccino oder Latte Macchiato.
 ▶ Auf dem Display wird 'CAPPUCCINO' oder 'LATTE MACCHIATO' angezeigt.

Hinweis: Sie können den Brühvorgang jederzeit unterbrechen, indem Sie die Taste für Cappuccino oder Latte Macchiato erneut drücken.

Gehen Sie wie folgt vor, wenn während des Brühvorgangs der Milchbehälter leer wird:

- 1 Entnehmen Sie das Milchkännchen und füllen Sie es nach.
 - 2 Setzen Sie das Milchkännchen wieder ein.
 - 3 Drücken Sie erneut die Taste für Cappuccino oder Latte Macchiato für eine neue Tasse.
- ▶ Das Gerät mahlt die Bohnen, fügt den Milchschaum hinzu und brüht den Kaffee.

- 8** Falls sich noch Milch im Milchkännchen befindet, stellen Sie das Milchkännchen nach der Verwendung mit dem Deckel in den Kühlschrank.

Das Milchkännchen reinigen

Reinigen Sie das Milchschaumrohr nach der Zubereitung von Cappuccino oder Latte Macchiato, nach der Milchschaumzubereitung und wenn das Milchkännchen leer ist. Drücken Sie dazu einfach die CLEAN-Taste. Für eine gründlichere Reinigung können Sie das Milchkännchen entnehmen und den Behälter, den Deckel, das Milchschaumrohr und den Milcheinlassschlauch von Hand reinigen.

Das Milchschaumrohr mithilfe der CLEAN-Taste reinigen

- 1** Stellen Sie eine Schüssel unter das Milchschaumrohr.

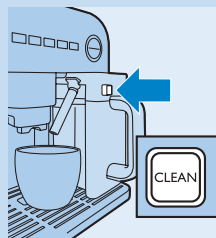

- 2 Halten Sie die CLEAN-Taste auf dem Deckel des Milchkannechens einige Sekunden lang gedrückt.
- Es fließt so lange heißes Wasser aus dem Milchschaumrohr, wie Sie die CLEAN-Taste gedrückt halten.

Das gesamte Milchkannechen reinigen

- 1 Nehmen Sie den Deckel des Milchkannechens ab und entfernen Sie das Milchschaumrohr und den Milcheinlassschlauch.
- 2 Reinigen Sie alle Teile gründlich mit heißem Wasser und etwas Geschirrspülmittel oder in der Spülmaschine.

Achten Sie darauf, dass sich keine Milchrückstände in den beiden Öffnungen des Milchkannechendeckels befinden.

- 3 Bringen Sie den Milcheinlassschlauch und das Milchschaumrohr wieder an, setzen Sie den Deckel auf das Milchkannechen und das Milchkannechen wieder in das Gerät ein.

Die Kaffee- und Milchmenge für Cappuccino oder Latte Macchiato ändern

Das Gerät ist jeweils auf eine bestimmte Menge Kaffee und Milch für Cappuccino und Latte Macchiato eingestellt. Sie können diese Mengen wie folgt ändern:

- 1 Füllen Sie das Milchkannechen mit Milch.
- 2 Stellen Sie eine Tasse unter den Kaffeeauslauf und das Milchschaumrohr.
- 3 Halten Sie die Taste für Cappuccino oder die Taste für Latte Macchiato mindestens fünf Sekunden lang gedrückt.
- 4 Lassen Sie die Taste los, wenn auf dem Display 'GROSSE PROGRAMM - MILCH F. CAPPUCCINO' oder 'GROSSE PROGRAMM - MILCH F. MACCHIATO' angezeigt wird.
 - Wenige Sekunden später fließt Milch aus dem Milchschaumrohr.
- 5 Wenn sich die benötigte Milchmenge in der Tasse befindet, drücken Sie erneut dieselbe Taste, um die neue Menge einzustellen.
 - Wenige Sekunden später beginnt das Gerät mit der Zubereitung des Kaffees und auf dem Display wird 'GROSSE PROGRAMM - KAFF. F. CAPPUCCINO' oder 'GROSSE PROGRAMM - KAFF. F. MACCHIATO' angezeigt.
- 6 Wenn sich die benötigte Kaffeemenge in der Tasse befindet, drücken Sie erneut dieselbe Taste, um die neue Menge einzustellen.
 - Auf dem Display wird 'PROGR. FERTIG!' angezeigt. Das Gerät erzeugt nun die eingestellten Mengen, bis Sie sie wieder ändern.

Milchschaum getrennt zubereiten

- 1 Füllen Sie das Milchkannechen und setzen Sie es in das Gerät ein.

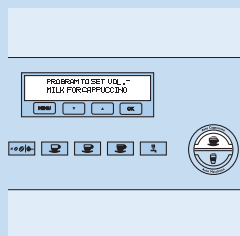



- 2** Stellen Sie eine ausreichend große Tasse unter das Milchschaumrohr.

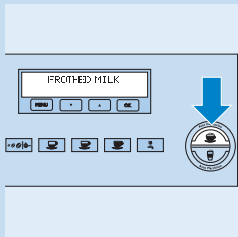

- 3** Drücken Sie zwei Mal innerhalb von drei Sekunden die Taste für automatischen Cappuccino oder Latte Macchiato.
 ▶ Auf dem Display wird 'MILCHSCHAU' angezeigt und das Gerät beginnt einige Sekunden später mit der Milchschaumzubereitung.

Hinweis: Wenn Sie Ihre Tasse mit etwas mehr Milchschaum füllen möchten, drücken Sie innerhalb von drei Sekunden, nachdem das Gerät die Milchschaumzubereitung angehalten hat, erneut die zuvor gewählte Taste. Halten Sie die Taste gedrückt, bis sich die gewünschte Menge Milchschaum in Ihrer Tasse befindet und lassen Sie sie anschließend los.

Hinweis: Sie können den Brühvorgang jederzeit unterbrechen, indem Sie die Taste für Cappuccino oder Latte Macchiato erneut drücken.

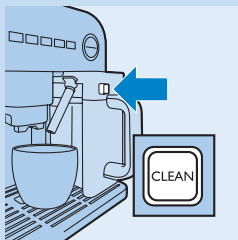

- 4** Reinigen Sie nach der Zubereitung von Milchschaum das Milchschaumrohr mithilfe der CLEAN-Taste (siehe Abschnitt "Das Milchschaumrohr mithilfe der CLEAN-Taste reinigen" in diesem Kapitel).

Heißes Wasser zubereiten



- 1** Befestigen Sie den Heißwasserauslauf an der Düse.

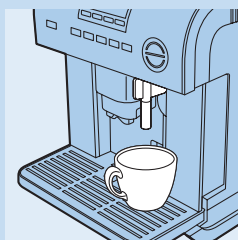

- 2** Stellen Sie eine Tasse unter den Heißwasserauslauf.



- 3** Drücken Sie die Taste für heißes Wasser.
 - ▶ Auf dem Display wird 'HEISSES WASSER' angezeigt und 125 ml heißes Wasser fließen aus dem Heißwasserauslauf.

Verwenden Sie die Heißwasserfunktion nicht länger als zwei Minuten ohne Unterbrechung.

Die Heißwassermenge ändern

Das Gerät ist so voreingestellt, dass es 125 ml heißes Wasser zubereitet. Sie können diese Menge wie folgt ändern:



- 1** Befestigen Sie den Heißwasserauslauf an der Düse.

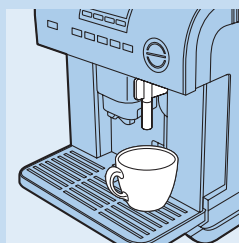

- 2** Stellen Sie eine Tasse unter den Auslauf.

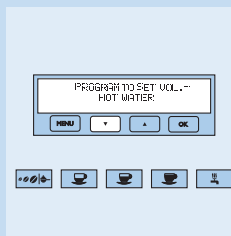

- 3** Drücken Sie die Taste für heißes Wasser, bis auf dem Display die Meldung 'GROSSE PROGRAMM - HEISSES WASSER' angezeigt wird, und lassen Sie sie anschließend los.
 - ▶ Aus dem Heißwasserauslauf fließt heißes Wasser.
- 4** Wenn sich die benötigte Wassermenge in der Tasse befindet, drücken Sie erneut die Taste für heißes Wasser, um die neue Menge einzustellen.
 - ▶ Auf dem Display wird 'PROGR. FERTIG!' angezeigt. Das Gerät erzeugt nun die eingestellte Menge, bis Sie sie wieder ändern.

Die Kaffeemühle anpassen

Die Kaffeemühle ist auf den passenden Mahlgrad voreingestellt und muss nur selten angepasst werden. Sie können eine gröbere Einstellung für weniger Schaum, ein normales Aroma und schnelleres Brühen wählen. Sie können eine feinere Einstellung für mehr Schaum, ein intensiveres Aroma und langsames Brühen wählen.

Betätigen Sie den Mahlgradregler nur, während die Kaffeemühle mahlt.

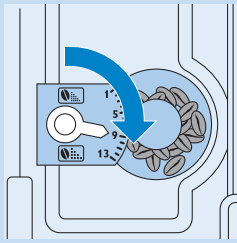

- Um eine gröbere Einstellung zu wählen, drehen Sie den Mahlgradregler um 1 Stufe im Uhrzeigersinn (er rastet hörbar ein).

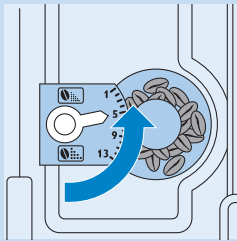

- Um eine feinere Einstellung zu wählen, drehen Sie den Mahlgradregler um 1 Stufe gegen den Uhrzeigersinn (er rastet hörbar ein).

Drehen Sie den Mahlgradregler nicht zu weit gegen den Uhrzeigersinn, da andernfalls der Kaffee ggf. tröpfchenweise aus dem Auslauf fließt, wenn Sie zwei Tassen zubereiten.

Die Anpassung wird erst nach der Zubereitung von mindestens zwei Tassen Kaffee spürbar.

Menüparameter einstellen

Wenn das Gerät eingeschaltet und betriebsbereit ist, können Sie über das Menü bestimmte Funktionen ausführen und bestimmte Parameter verändern.

- Spülen
- Entkalken
- Kaffeetemperatur einstellen
- Uhrzeit für automatisches Einschalten einstellen
- Uhrzeit für automatisches Ausschalten einstellen
- Uhr einstellen
- Reinigung
- Wasserhärte einstellen
- Sprache einstellen
- Standardeinstellungen wiederherstellen

Durch Drücken der MENÜ-Taste können Sie jederzeit das Menü verlassen, jedoch nicht im Entkalkungs- bzw. Reinigungsmodus. Ist einer der Modi ausgewählt und Sie haben die OK-Taste gedrückt, müssen Sie zunächst das Gerät ausschalten, um das Menü zu verlassen.

Menüaufbau

Menüaufbau	Untermenü
SPÜLEN STARTEN?	(Spülvorgang beginnt)
ENTKALKEN STARTEN?	(Entkalkungsvorgang beginnt)
TEMP. EINSTELLEN?	TEMPERATUR:
	Leise
	Mittel
	Laut

Menüaufbau	Untermenü
AUTO-START EINST.?	AUTO-START: Ausgeschaltet 0:00
AUTO-AUS EINST.?	Nach 1 Stunde Nach 2 Stunden Nach 3 Stunden
UHR EINSTELLEN?	0:00
REINIGUNG STARTEN?	<i>(Reinigungsvorgang beginnt)</i>
WASSERHÄRTE EINST.?	Härtegrad 1 Härtegrad 2 Härtegrad 3 Härtegrad 4
SPRACHE EINST.?	Deutsch Deutsch Nederlands Francais Espanol Suomi Svenska
ZURÜCKSTELLEN?	<i>(Rückstellvorgang beginnt)</i>

Spülen

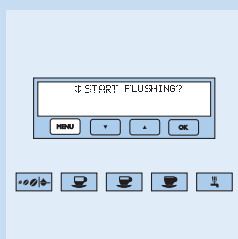

- 1 Drücken Sie die MENÜ-Taste.
Die Taste leuchtet auf.
- 2 Im Display wird die Meldung 'SPÜLEN STARTEN?' angezeigt.
- 3 Stellen Sie eine Tasse unter den Kaffeeauslauf und drücken Sie die OK-Taste.

Entkalken

Mit der Zeit lagern sich durch das ständige Aufheizen des Wassers für die Kaffeezubereitung Kalkrückstände in den Leitungen des Geräts ab. Wenn auf dem Display die Meldung 'BITTE ENTKALKEN!' angezeigt wird, sollten Sie das Entkalkungsprogramm ausführen. Gehen Sie dazu wie folgt vor:

- 1 Drücken Sie die MENÜ-Taste.

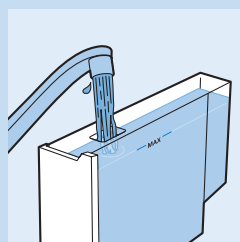
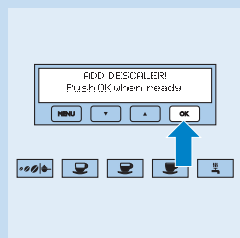
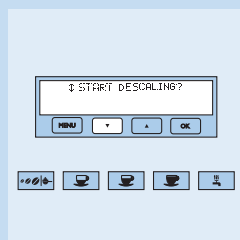

- Die Taste leuchtet auf.
- 2** Drücken Sie die Taste ▼, bis auf dem Display die Meldung 'START ENTKALKEN?' angezeigt wird.
- 3** Drücken Sie die OK-Taste.

- Auf dem Display wird die Meldung 'ENTKALKER ZUGEBEN! - Fertig: OK drück.' angezeigt.

- 4** Wenn Sie das Gerät zum ersten Mal entkalken, verwenden Sie den im Lieferumfang enthaltenen Entkalker. Füllen Sie den Entkalker mit 1 Liter Wasser in den Wasserbehälter.

Gebrauchen Sie einen anderen Entkalker; befolgen Sie die Anweisungen auf der Verpackung des Entkalkers.

Hinweis: Verwenden Sie den im Lieferumfang enthaltenen Entkalker oder einen flüssigen Entkalker auf der Basis von Zitronensäure. Verwenden Sie niemals einen Entkalker mit Essigsäure, da dadurch das Gerät beschädigt wird.

Hinweis: Achten Sie darauf, dass keine Entkalkerflüssigkeit auf metallene Oberflächen des Geräts oder auf Oberflächen geraten, die sensibel auf Säuren reagieren, z. B. Marmor, Kalkstein oder Glasuren. Sollten Sie Entkalkerflüssigkeit auf diese Oberflächen verschütten, entfernen Sie sie sofort mit einem Tuch, um Flecken zu vermeiden.

- 5** Befestigen Sie den Heißwasserauslauf an der Düse.
- 6** Stellen Sie eine Schüssel mit einem Fassungsvermögen von mindestens 1,5 Liter unter den Heißwasserauslauf.
- 7** Drücken Sie die OK-Taste, um das Entkalkungsprogramm zu starten.
 - Der Entkalker fließt aus dem Heißwasserauslauf in die darunter befindliche Schüssel. Auf dem Display wird die Meldung 'ENTKALKVORGANG...' angezeigt.
 - Während des Entkalkungsprogramms hält das Gerät einige Male an, um die Kalkablagerungen aus dem Inneren der Espressomaschine zu entfernen.
 - Nach ca. 35 Minuten wird die Meldung 'ENTKALKEN FERTIG - Fertig: OK drück.' angezeigt.

Sie müssen das Gerät nun durchspülen, um Rückstände des Entkalkers aus dem Inneren des Geräts zu entfernen. Gehen Sie dazu wie folgt vor:

- 8** Leeren Sie den Wassertank, spülen Sie ihn aus und füllen Sie ihn mit frischem Wasser.

- 9 Setzen Sie den Wassertank wieder ein.
- 10 Leeren Sie die volle Schüssel und stellen Sie sie anschließend wieder unter den Heißwasserauslauf.
- 11 Drücken Sie die OK-Taste.
 - ▶ Heißes Wasser fließt aus dem Auslauf in die darunter befindliche Schüssel. Auf dem Display wird die Meldung 'SPÜLEN...' angezeigt.
 - ▶ Auf dem Display wird die Meldung 'SPÜLEN - Fertig: OK drück.' angezeigt.
 - ▶ Wenn der Wassertank leer ist, wird auf dem Display die Meldung 'SPÜLEN FERTIG' angezeigt.

Das Entkalkungsprogramm ist jetzt abgeschlossen, und das Gerät ist wieder betriebsbereit.

Hinweis: Wenn das Entkalkungsprogramm unterbrochen wird, bevor es abgeschlossen wurde, wird auf dem Display weiterhin die Meldung 'BITTE ENTKALKEN!' angezeigt und Sie müssen das Programm noch einmal von vorne starten.

Kaffeetemperatur einstellen

- 1 Drücken Sie die MENÜ-Taste.
 - ▶ Die Taste leuchtet auf.
- 2 Drücken Sie die Taste ▼, bis auf dem Display die Meldung 'TEMP. EINSTELLEN?' angezeigt wird.
- 3 Drücken Sie die OK-Taste.
- 4 Drücken Sie die Taste ▼ oder ▲, bis die gewünschte Kaffeetemperatur (niedrig, mittel oder hoch) angezeigt wird.
- 5 Bestätigen Sie die ausgewählte Temperatur mit der OK-Taste.
 - ▶ Das Gerät verlässt automatisch den MENÜ-Modus.

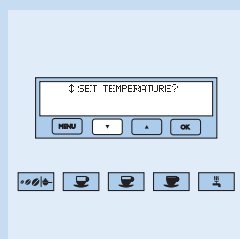

Uhrzeit für automatisches Einschalten einstellen

Mithilfe dieser Funktion können Sie eine Uhrzeit einstellen, zu der sich das Gerät automatisch einschaltet.

- 1 Vergewissern Sie sich, dass die Uhr auf dem Gerät wie beschrieben eingestellt ist. (Weitere Informationen finden Sie in diesem Kapitel im Abschnitt "Uhr einstellen".)
- 2 Drücken Sie die MENÜ-Taste.
 - ▶ Die Taste leuchtet auf.
- 3 Drücken Sie die Taste ▼, bis auf dem Display die Meldung 'AUTO-START EINST.' angezeigt wird.
- 4 Drücken Sie die OK-Taste.
 - ▶ Auf dem Display wird die Meldung 'AUTO-START: Ausgeschaltet?' angezeigt.
- 5 Drücken Sie die Taste ▼ oder ▲, um die Stunde für das automatische Einschalten einzustellen.
- 6 Bestätigen Sie die eingestellte Stunde mit der OK-Taste.

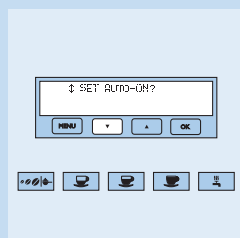

- 7 Drücken Sie die Taste ▼ oder ▲, um die Minuten für das automatische Einschalten einzustellen.
- 8 Bestätigen Sie die eingestellten Minuten mit der OK-Taste.
 - ▶ Das Gerät verlässt automatisch den MENÜ-Modus.

Hinweis: Wird das Gerät ausgeschaltet, wenn eine Uhrzeit für das automatische Einschalten eingestellt wurde, wird auf dem unbeleuchteten Display neben der Uhrzeit das Symbol  angezeigt. Die Uhr und das Symbol erlöschen nach fünf Minuten.

Uhrzeit für automatisches Ausschalten einstellen

Das Gerät ist so voreingestellt, dass es sich eine Stunde, nachdem die letzte Tasse Kaffee zubereitet wurde, automatisch ausschaltet. Sie können diesen Zeitraum auf zwei oder drei Stunden erhöhen.

- 1 Drücken Sie die MENÜ-Taste.
 - ▶ Die Taste leuchtet auf.
- 2 Drücken Sie die Taste ▼, bis auf dem Display die Meldung 'AUTO-AB EINST.?' angezeigt wird.
- 3 Drücken Sie die OK-Taste.
- 4 Drücken Sie die Taste ▼ oder ▲, um die Anzahl der Stunden zu ändern, nach denen sich das Gerät automatisch ausschaltet.
- 5 Bestätigen Sie die eingestellte Uhrzeit für das automatische Ausschalten mit der OK-Taste.
 - ▶ Das Gerät verlässt automatisch den MENÜ-Modus.

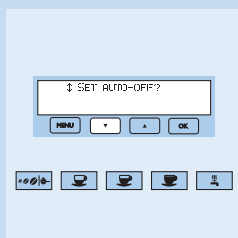

Uhr einstellen

- 1 Drücken Sie die MENÜ-Taste.
 - ▶ Die Taste leuchtet auf.
- 2 Drücken Sie die Taste ▼, bis auf dem Display die Meldung 'UHR EINSTELLEN.?' angezeigt wird.
- 3 Drücken Sie die OK-Taste.
 - ▶ Auf dem Display wird die Meldung 'AKTUELLE UHRZEIT: 00:00' angezeigt.
- 4 Drücken Sie die Taste ▼ oder ▲, um die Stunde der aktuellen Uhrzeit einzustellen.
- 5 Bestätigen Sie die eingestellte Stunde mit der OK-Taste.
- 6 Drücken Sie die Taste ▼ oder ▲, um die Minuten der aktuellen Uhrzeit einzustellen.
- 7 Bestätigen Sie die eingestellten Minuten mit der OK-Taste.
 - ▶ Das Gerät verlässt automatisch den MENÜ-Modus.

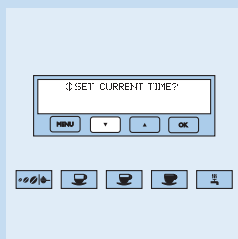

Reinigung

Regelmäßiges Reinigen verlängert die Nutzungsdauer des Geräts und garantiert langfristig optimale Ergebnisse bei der Kaffeezubereitung.

- 1 Drücken Sie die MENÜ-Taste.
 - ▶ Die Taste leuchtet auf.

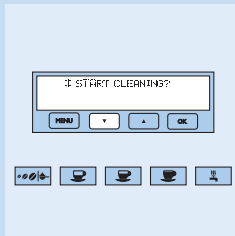

2 Drücken Sie die Taste ▼, bis auf dem Display die Meldung 'REINIGUNG STARTEN?' angezeigt wird.

3 Drücken Sie die OK-Taste.

► Auf dem Display wird die Meldung 'REINIGER ZUGEBEN - Fertig: OK drück.' angezeigt.

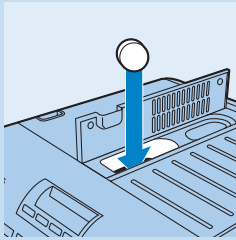

4 Sie können eine spezielle Reinigungstablette in den Trichter für gemahlene Kaffee geben.

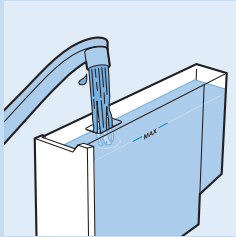

5 Füllen Sie den Wassertank bis zur Markierung MAX.

6 Stellen Sie eine Schüssel mit einem Fassungsvermögen von mindestens 1,5 Liter unter den Auslauf.

7 Drücken Sie die OK-Taste.

Wenn der Wassertank bis zur Markierung MAX gefüllt ist, dauert der Reinigungsvorgang bis zu 15 Minuten.

► Auf dem Display wird die Meldung 'GERÄT REINIGT' angezeigt und der Reinigungsvorgang startet.

► Wenn der Reinigungsvorgang abgeschlossen ist, wird auf dem Display die Meldung 'REINIGEN FERTIG' angezeigt.

Wasserhärte einstellen

1 Nehmen Sie den Wasserhärte-Teststreifen (an Seite 2 befestigt) aus seiner Verpackung. Tauchen Sie den Streifen für einige Sekunden vollständig in das Leitungswasser, das Sie zur Kaffeezubereitung verwenden. Nehmen Sie den Streifen aus dem Wasser, schütteln Sie überschüssiges Wasser ab und warten Sie ca. 30 Sekunden (bis sich ein oder mehrere Vierecke rot färben).

2 Drücken Sie die MENÜ-Taste.

► Die Taste leuchtet auf.

3 Drücken Sie die Taste ▼, bis auf dem Display die Meldung 'WASSERHÄRTE EINST.?' angezeigt wird.

4 Drücken Sie die OK-Taste.

5 Drücken Sie die Taste ▼, bis die Zahl auf dem Display mit der Anzahl der roten Vierecke auf dem Teststreifen übereinstimmt.

Haben sich beispielsweise drei Vierecke auf dem Teststreifen rot gefärbt, müssen Sie die Wasserhärte 3 einstellen.

6 Bestätigen Sie die eingestellte Wasserhärte mit der OK-Taste.

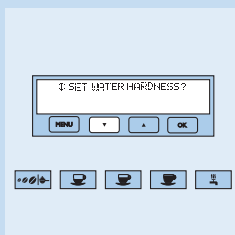

- ▶ Die Kaffeemaschine ist nun so programmiert, dass die Meldung 'BITTE ENTKALKEN!' je nach Härte des verwendeten Wassers angezeigt wird.

Sprache einstellen

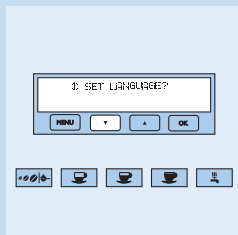

- 1 Drücken Sie die MENÜ-Taste.
 - ▶ Die Taste leuchtet auf.
- 2 Drücken Sie die Taste ▼, bis auf dem Display die Meldung 'SPRACHE EINST.?' angezeigt wird.
- 3 Drücken Sie die OK-Taste.
- 4 Drücken Sie die Taste ▼ oder ▲, bis auf dem Display die gewünschte Sprache angezeigt wird.
- 5 Drücken Sie die OK-Taste.
 - ▶ Das Gerät verlässt automatisch den MENÜ-Modus.

Standardeinstellungen wiederherstellen

Falls Sie die voreingestellten Einstellungen geändert haben, können Sie das Gerät auf die Standardeinstellungen zurücksetzen. Gehen Sie dazu wie folgt vor:

Hinweis: Es werden alle Menüparameter mit Ausnahme der Sprache und der Uhr zurückgestellt.

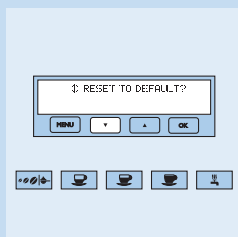

- 1 Drücken Sie die MENÜ-Taste.
 - ▶ Die Taste leuchtet auf.
- 2 Drücken Sie die Taste ▼, bis auf dem Display die Meldung 'ZURÜCKSTELLEN?' angezeigt wird.
- 3 Drücken Sie die OK-Taste.
 - ▶ Während die Einstellungen vom Gerät zurückgestellt werden, wird auf dem Display die Meldung 'PROGRAMMIEREN...' angezeigt.
 - ▶ Wenn alle Einstellungen zurückgestellt sind, wird auf dem Display die Meldung 'PROGR. FERTIG!' angezeigt.
 - ▶ Das Gerät verlässt automatisch den MENÜ-Modus.

Reinigung

Lassen Sie das Gerät abkühlen und ziehen Sie den Netzstecker aus der Steckdose, bevor Sie das Gerät reinigen.

Tauchen Sie das Gerät niemals in Wasser oder andere Flüssigkeiten.

Benutzen Sie zum Reinigen des Geräts keine Scheuerschwämme und -mittel oder aggressive Flüssigkeiten wie Benzin oder Azeton. Verwenden Sie lediglich ein feuchtes Tuch.

Das Gerät reinigen

- 1 Reinigen Sie den Abfallbehälter nach der Zubereitung von 14 Tassen. Weitere Informationen finden Sie im Kapitel "Die Espressomaschine benutzen", Abschnitt "Espresso zubereiten".
- 2 Reinigen Sie den Wassertank regelmäßig.

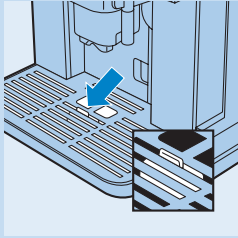

- 3** Die Abtropfschale verfügt über eine rote Füllstandanzeige, die angibt, wie viel Wasser sich in der Schale befindet. Leeren und reinigen Sie die Abtropfschale, wenn die Anzeige sichtbar wird.

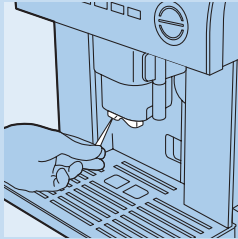

- 4** Stellen Sie sicher, dass die Öffnungen im Kaffeeauslauf nicht verstopft sind.

Falls sie verstopft sind, lösen Sie die Verstopfung, indem Sie die eingetrockneten Kaffeereste mit einer Nadel abkratzen.

- 5** Reinigen Sie den Auslauf regelmäßig mit einem feuchten Tuch.

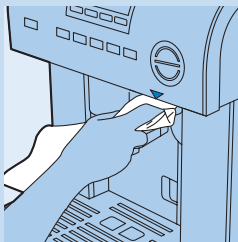

- 6** Reinigen Sie die Anschlussdüse für das Milchkännchen regelmäßig mit einem feuchten Tuch.

Die Brüheinheit reinigen

Die Brüheinheit muss regelmäßig gereinigt werden, damit sich keine festgetrockneten Kaffeereste ansammeln und eine Fehlfunktion des Geräts vermieden wird.

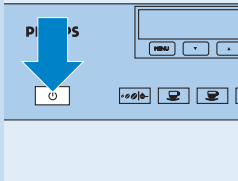

- 1** Schalten Sie das Gerät aus und lassen Sie den Netzstecker in der Steckdose. Warten Sie, bis das Display erlischt.

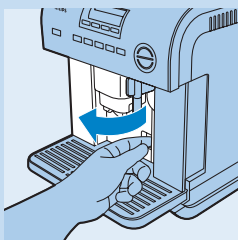

- 2** Öffnen Sie die Serviceklappe.

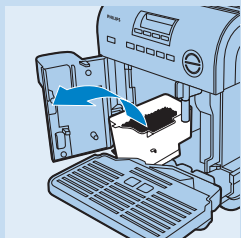

- 3** Entnehmen Sie die Abtropfschale und den Abfallbehälter und reinigen Sie sie.

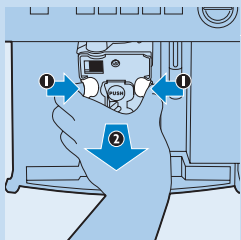

- 4** Drücken Sie die beiden roten Entriegelungstasten auf der Brühseinheit zueinander und ziehen Sie die Brühseinheit aus dem Gerät.

Hinweis: Die Brühseinheit kann nur entnommen werden, wenn das Gerät ausgeschaltet ist. Durch den Versuch, die Brühseinheit bei eingeschaltetem Gerät zu entnehmen, könnte das Gerät stark beschädigt werden.

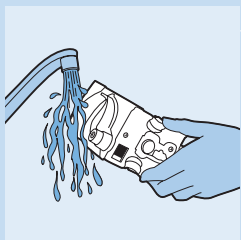

- 5** Reinigen Sie die Brühseinheit unter fließendem heißen Wasser. Verwenden Sie keine Reinigungsmittel.

Reinigen Sie die Brühseinheit niemals in der Spülmaschine.

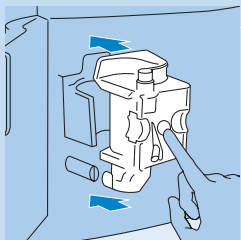

- 7** Um die Brühseinheit wieder in das Gerät einzusetzen, schieben Sie sie unten auf die Halterung und den Stift.

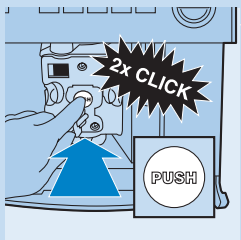

- 8** Drücken Sie auf die mit der Aufschrift 'PUSH' versehene Stelle, bis die Brühseinheit einrastet.

Hinweis: Wenn die Brühseinheit mit einem Klicken eingerastet ist, müssen die roten Tasten wieder nach außen springen. Andernfalls lässt sich die Serviceklappe nicht schließen.

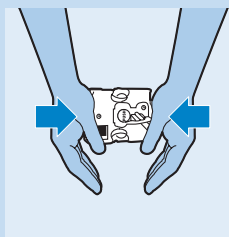

Hinweis: Wenn sich die Brüheinheit nicht einsetzen lässt, drücken Sie sie gleichzeitig fest von oben und unten und versuchen Sie, sie dann einzusetzen. Lässt sich die Brüheinheit noch immer nicht einsetzen, schließen Sie die Serviceklappe, ziehen Sie den Netzstecker aus der Steckdose und stecken Sie ihn wieder ein. Warten Sie, bis nach dem Selbsttest alle Anzeigen erloschen sind, öffnen Sie dann die Serviceklappe und setzen Sie die Brüheinheit wieder ein.

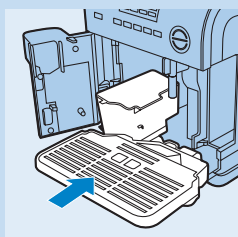

- 9** Setzen Sie den Abfallbehälter und die Abtropfschale wieder ein und schließen Sie die Serviceklappe.

Entkalken

Regelmäßiges Entkalken verlängert die Nutzungsdauer des Geräts und garantiert einen optimalen Kaffeegeschmack.

Führen Sie das Entkalkungsprogramm aus, wenn auf dem Display die Meldung 'BITTE ENTKALKEN!' angezeigt wird. (Weitere Informationen finden Sie im Kapitel "Menüparameter einstellen", Abschnitt "Entkalken").

Ersatz

Sie können verschiedene abnehmbare Teile bei Ihrem Philips Händler oder einem Philips Service-Center bestellen.

Entsorgung



- Werfen Sie das Gerät am Ende der Lebensdauer nicht in den normalen Hausmüll. Bringen Sie es zum Recycling zu einer offiziellen Sammelstelle. Auf diese Weise tragen Sie zum Umweltschutz bei.

Garantie und Kundendienst

Benötigen Sie weitere Informationen oder treten Probleme auf, besuchen Sie bitte die Philips Website (www.philips.com) oder setzen Sie sich mit einem Philips Service-Center in Ihrem Land in Verbindung (Telefonnummer siehe Garantieschrift). Sollte es in Ihrem Land kein Service-Center geben, wenden Sie sich bitte an Ihren Philips-Händler.

Erklärung der Displaymeldungen

Meldung	Bedeutung	Aktion
KEIN WASSER! - Wassertank füllen-	Der Wassertank ist leer oder falsch eingesetzt.	Füllen Sie den Wassertank. (Weitere Informationen finden Sie im Kapitel "Vorbereitungen", Abschnitt "Für den Gebrauch vorbereiten".) Setzen Sie den Wassertank ordnungsgemäß ein.
	Der Wassertank ist verschmutzt oder es hat sich Kalk im Wassertank abgesetzt.	Spülen Sie den Wassertank aus oder entkalken Sie ihn.
ZU FEIN GEMAHLEN! Mühle anpassen -TÜLLE EINSETZEN! - Hei. Wass. drück.	Das Gerät kann keinen Kaffee zubereiten.	Setzen Sie den Heißwasserauslauf ein, drücken Sie die Taste und lassen Sie für ein paar Sekunden Wasser aus dem Auslauf fließen.
	Der Kaffee wird zu langsam gebrüht.	Drehen Sie den Mahlgradregler um einen Einstellwert im Uhrzeigersinn. (Weitere Informationen finden Sie im Kapitel "Die Espressomaschine benutzen", Abschnitt "Die Kaffeemühle anpassen".)
ABFALLBEHÄLTER EINSETZEN	Der Abfallbehälter wurde nach dem Reinigen nicht wieder in das Gerät eingesetzt.	Öffnen Sie die Serviceklappe und setzen Sie den Abfallbehälter ein.
KEIN GEMAH. KAFFEE! -Behälter befüll.-	Sie haben die Funktion für gemahlene Kaffee gewählt, jedoch keinen gemahlene Kaffee in das Gerät gefüllt.	Füllen Sie gemahlene Kaffee ein. (Weitere Informationen finden Sie im Kapitel "Die Espressomaschine benutzen", Abschnitt "Espresso aus gemahlene Kaffee zubereiten".)
KEINE KAFFEEBOHNEN! -Behälter befüll.-	Die Kaffeebohnen sind ausgegangen.	Füllen Sie den Kaffeebohnenbehälter.
	Wenn das Mahlwerk sehr laute Geräusche macht, wird es durch einen kleinen Stein zwischen den Kaffeebohnen blockiert.	Wenden Sie sich an ein Philips Service-Center.
WENIGER GEM. KAFFEE!	Der Trichter für gemahlene Kaffee ist verstopft.	Schalten Sie das Gerät aus und leeren Sie den Trichter einem Löffelstiel. Achten Sie darauf, den Trichter nicht zu beschädigen.
	Sie haben zu viel gemahlene Kaffee in das Gerät gegeben.	Verringern Sie die Menge des gemahlene Kaffees. Bereiten Sie anschließend neuen Kaffee zu.

Meldung	Bedeutung	Aktion
BITTE ENTKALKEN!	Diese Meldung weist darauf hin, dass sich Kalk im Gerät befindet.	Führen Sie so bald wie möglich einen Entkalkungsvorgang aus. (Weitere Informationen finden Sie im Kapitel "Menüparameter einstellen", Abschnitt "Entkalken".)
KLAPPE SCHLIESSEN!	Die Serviceklappe ist offen.	Schließen Sie die Serviceklappe. Wenn sich die Serviceklappe nicht schließen lässt, überprüfen Sie, ob die Brüheinheit ordnungsgemäß eingesetzt ist. (Weitere Informationen finden Sie im Kapitel "Reinigung", Abschnitt "Die Brüheinheit reinigen".)
BRÜHEINHEIT EINSETZEN!	Möglicherweise haben Sie die Brüheinheit nach dem Reinigen nicht wieder eingesetzt.	Setzen Sie die Brüheinheit ein. (Weitere Informationen finden Sie im Kapitel "Reinigung", Abschnitt "Die Brüheinheit reinigen".)
ALLG. ALARM!	Das Geräteinnere ist stark verschmutzt.	Schalten Sie das Gerät aus und reinigen Sie das Geräteinnere gründlich, wie im Kapitel "Reinigung" beschrieben. Wird die Meldung nach dem Reinigen des Geräts weiter angezeigt, wenden Sie sich an ein Philips Service-Center.
TÜLLE EINSETZEN!	Der Heißwasserauslauf ist nicht eingesetzt.	Setzen Sie den Heißwasserauslauf in das Gerät ein.
KEINE MILCHKANNE!	Das Milchkännchen ist nicht eingesetzt.	Setzen Sie das Milchkännchen in das Gerät ein.

Fehlerbehebung

Sollten Sie ein Problem mithilfe der nachstehenden Informationen nicht beheben können, wenden Sie sich bitte an das Philips Service-Center in Ihrem Land (siehe "Garantie und Kundendienst").

Problem	Mögliche Ursache	Lösung
Das Display funktioniert nicht.	Sie haben den Aufkleber vom Display nicht entfernt.	Entfernen Sie den Aufkleber vom Display.

Problem	Mögliche Ursache	Lösung
Der Text auf dem Display ist in der falschen Sprache.	Sie haben die falsche Sprache eingestellt.	Wenn Sie während des ersten Installationsvorgangs die falsche Sprache eingestellt haben, müssen Sie den Installationsvorgang erst zuende ausführen, bevor die Sprache wieder geändert werden kann. Informationen zum vollständigen Einrichten finden Sie in der Kurzanleitung oder der Bedienungsanleitung. Das Gerät ist vollständig eingerichtet, wenn es sich automatisch ausschaltet. Um eine andere Sprache auszuwählen: (1) Drücken Sie die Taste ON/OFF (Ein-/Ausschalter) auf dem Gerät. (2) Drücken Sie die Taste MENU (Menü). (3) Drücken Sie zweimal die Taste ▲. (4) Drücken Sie die Taste OK. (5) Wählen Sie über die Tasten ▲ -und ▼ die gewünschte Sprache. (6) Drücken Sie die Taste OK.
Der Kaffee ist nicht heiß genug.	Die Tassen wurden nicht vorgewärmt.	Um die Tassen vorzuwärmen, spülen Sie sie mit heißem Wasser aus oder stellen Sie sie für mindestens 20 Minuten bei eingeschaltetem Gerät auf den Tassenwärmer.
	Die Kaffeetemperatur ist im Menü zu niedrig eingestellt.	Erhöhen Sie die Kaffeetemperatur im Menü. (Weitere Informationen finden Sie im Kapitel "Menüparameter einstellen".)
Der Kaffee ist nicht cremig genug.	Der Kaffee ist zu grob gemahlen.	Drehen Sie den Mahlgradregler um 1 Stufe gegen den Uhrzeigersinn.
	Sie haben eine ungeeignete Kaffeeart verwendet.	Verwenden Sie eine Kaffeeart, die für Espressomaschinen geeignet ist.
Der Kaffee fließt zu langsam aus dem Auslauf.	Der Kaffee ist zu fein gemahlen.	Drehen Sie den Mahlgradregler um 1 Stufe im Uhrzeigersinn.
Der Kaffee fließt zu schnell aus dem Auslauf.	Der Kaffee ist zu grob gemahlen.	Drehen Sie den Mahlgradregler um 1 Stufe gegen den Uhrzeigersinn.
Der Kaffee fließt nur aus einer der beiden Öffnungen im Auslauf.	Eine der Öffnungen im Auslauf ist verstopft.	Kratzen Sie die eingetrockneten Kaffeereste mit einer Nadel aus der verstopften Öffnung im Auslauf.
Wenn ich die Taste für eine kleine Tasse, eine Standard-Tasse oder eine große Tasse Kaffee drücke, fließt Wasser anstelle von Kaffee aus dem Gerät.	Der Trichter für gemahlene Kaffee ist verstopft.	Schalten Sie das Gerät aus und lösen Sie die Verstopfung im Trichter mithilfe eines Löffelstiels. Reinigen Sie anschließend die Brüheinheit und das Geräteinnere. (Weitere Informationen finden Sie im Kapitel "Reinigung".)
Das Gerät schaltet sich nicht ein, wenn ich den Ein-/Ausschalter  drücke.	Das Gerät ist nicht an das Stromnetz angeschlossen.	Vergewissern Sie sich, dass sich der Netzstecker in der Steckdose befindet.

Problem	Mögliche Ursache	Lösung
Ich kann die Brüheinheit nicht entnehmen, um sie zu reinigen.	Das Gerät ist eingeschaltet. Sie können die Brüheinheit nur entnehmen, wenn das Gerät ausgeschaltet ist.	Schalten Sie das Gerät aus und entnehmen Sie die Brüheinheit. Versuchen Sie niemals, die Brüheinheit bei eingeschaltetem Gerät zu entnehmen, da dadurch das Gerät stark beschädigt werden könnte.
Ich möchte Espresso aus gemahlenem Kaffee zubereiten, doch es kommt kein Espresso aus dem Gerät.	Sie haben zu viel gemahlene Kaffee in den Behälter für gemahlene Kaffee gegeben.	Schalten Sie das Gerät aus, entnehmen Sie die Brüheinheit und reinigen Sie das Geräteinnere gründlich. Bereiten Sie erneut Espresso aus gemahlenem Kaffee zu, geben Sie aber höchstens einen gestrichenen Löffel gemahlene Kaffee in den Behälter für gemahlene Kaffee.
	Sie haben nicht die Funktion für gemahlene Kaffee gewählt. Deshalb hat das Gerät versucht, Kaffee sowohl mit dem bereits gemahlene Kaffee als auch mit dem Kaffee aus dem integrierten Mahlwerk zuzubereiten, was zum Verstopfen des Geräts geführt hat.	Schalten Sie das Gerät aus und reinigen Sie das Geräteinnere gründlich. Bereiten Sie erneut Espresso aus gemahlenem Kaffee zu, aber achten Sie darauf, dass Sie die Funktion für gemahlene Kaffee wählen.
	Sie haben gemahlene Kaffee in den Behälter für gemahlene Kaffee gegeben, während das Gerät ausgeschaltet war.	Reinigen Sie das Geräteinnere gründlich. Bereiten Sie erneut Espresso aus gemahlenem Kaffee zu, aber schalten Sie das Gerät ein, bevor Sie gemahlene Kaffee in den Behälter für gemahlene Kaffee geben.
Der Kaffee fließt nicht aus dem Kaffeeauslauf, sondern aus den Rändern rund um die Serviceklappe.	Die Öffnungen im Auslauf sind durch eingetrocknete Kaffeereste verstopft.	Kratzen Sie die eingetrocknete Kaffeereste mit einer Nadel aus den Öffnungen im Auslauf.
	Das ausziehbare Tablett in der Serviceklappe ist blockiert und kann weder herausgezogen noch hineingeschoben werden.	Reinigen Sie das ausziehbare Tablett gründlich (insbesondere rund um die Scharniere), um sicherzustellen, dass es widerstandslos in die Serviceklappe hineingeschoben und wieder herausgezogen werden kann.

Problem	Mögliche Ursache	Lösung
Aus dem Milchschaumrohr fließt keine Milch.	Der Milcheinlassschlauch ist nicht oder nicht richtig in den Deckel des Milchkännchens eingesteckt.	Stecken Sie den Milcheinlassschlauch in den Dichtungsring im Milchkännchendeckel.
Die Milch wird nicht richtig aufgeschäumt.	Der Milchkännchendeckel ist verschmutzt.	Reinigen Sie den Milchkännchendeckel.
		Reinigen Sie die Düse für das Milchkännchen.
	Das Milchkännchen ist nicht richtig eingesetzt.	Setzen Sie das Milchkännchen richtig in das Gerät ein.
Die Milch enthält Blasen oder spritzt aus dem Milchschaumrohr.	Entweder ist die Milch nicht kalt genug oder Sie haben keine entrahmte oder fettarme Milch verwendet.	Verwenden Sie entrahmte oder fettarme Milch bei Kühlschranktemperatur. Falls Sie dennoch nicht das gewünschte Ergebnis erzielen, versuchen Sie es mit einer anderen Milchmarke.
Wenn ich den Wassertank einsetze oder entnehme, wird etwas Wasser verschüttet.	Es ist ganz normal, dass etwas Wasser verschüttet wird, wenn Sie den Wassertank einsetzen oder entnehmen.	Das verschüttete Wasser fließt automatisch in die Abtropfschale.
Die Mühle gibt ein klapperndes Geräusch von sich und die Meldung 'KEINE KAFFEEBOHNEN!' wird angezeigt.	Es befindet sich ein Stein oder ein Zweig im Mahlwerk.	Wenden Sie sich an ein Philips Service-Center. Geben Sie das Gerät zur Überprüfung bzw. Reparatur stets an ein Philips Service-Center. Versuchen Sie nicht, das Gerät selbst zu reparieren.
Das Gerät macht ein lautes, schepperndes Geräusch.	Im Innern des Geräts ist Luft eingeschlossen.	Führen Sie die 4 Schritte aus, die im Kapitel 'Die Espressomaschine benutzen', Abschnitt 'Espresso aus gemahlenem Kaffee zubereiten', genau über Schritt 7, beschrieben sind.
Auf den Außenseiten des Geräts befinden sich Wassertropfen oder Kondenswasser.	Aufgrund der Verwendung von Dampf können auf den Außenseiten des Geräts Wassertropfen oder Kondenswasser auftreten.	Trocknen Sie die Außenseiten des Geräts mit einem trockenen Tuch.

Πίνακας περιεχομένων

Εισαγωγή	61
Σημαντικό	61
Στο εσωτερικό μέρος της μηχανής espresso	62
Στο εξωτερικό μέρος της μηχανής espresso	62
Έναρξη	63
Χρήση της μηχανής espresso	65
Ρύθμιση παραμέτρων μενού	74
Καθαρισμός	82
Αντικατάσταση	84
Απόρριψη	85
Εγγύηση και σέρβις	85
Επεξήγηση των μηνυμάτων της οθόνης	85
Οδηγός ανεύρεσης/επίλυσης προβλημάτων	87

Εισαγωγή

Συγχαρητήρια για την αγορά σας και καλώς ήρθατε στη Philips! Για να επωφεληθείτε πλήρως από την υποστήριξη που παρέχει η Philips, καταχωρήστε το προϊόν σας στην ιστοσελίδα www.philips.com/welcome.

Με αυτή τη συσκευή μπορείτε να απολαύσετε όλα τα είδη υπέροχων και γευστικών espresso. Για κάθε φλιτζάνι, οι κόκκοι καφέ αλέθονται εκείνη τη στιγμή και ο καφές παρασκευάζεται σε υψηλή πίεση, τα οποία εξασφαλίζουν βέλτιστο άρωμα και γεύση. Με αυτή τη συσκευή, μπορείτε να παρασκευάσετε εύκολα όλα τα είδη espresso βάσει των προτιμήσεων σας. Σε αυτό το εγχειρίδιο χρήσης θα βρείτε όλες τις πληροφορίες που χρειάζεστε για να απολαύσετε στο έπακρο τη μηχανή σας espresso.

Σημαντικό

Διαβάστε αυτό το εγχειρίδιο χρήσης προσεκτικά πριν χρησιμοποιήσετε τη συσκευή και φυλάξτε το για μελλοντική αναφορά.

Κίνδυνος

- Μην βυθίζετε ποτέ τη συσκευή σε νερό ή οποιοδήποτε άλλο υγρό.

Προειδοποίηση

- Ελέγξτε εάν η τάση που αναγράφεται στη συσκευή αντιστοιχεί στην τοπική τάση ρεύματος προτού συνδέσετε τη συσκευή.
- Εάν το καλώδιο υποστεί φθορά, θα πρέπει να αντικατασταθεί από ένα κέντρο σέρβις εξουσιοδοτημένο από τη Philips ή από εξίσου εξειδικευμένα άτομα προς αποφυγή κινδύνου.
- Αυτή η συσκευή δεν προορίζεται για χρήση από άτομα (συμπεριλαμβανομένων των παιδιών) με περιορισμένες σωματικές, αισθητήριες ή διανοητικές ικανότητες ή από άτομα χωρίς εμπειρία και γνώση, εκτός και εάν τη χρησιμοποιούν υπό επιτήρηση ή έχουν λάβει οδηγίες σχετικά με τη χρήση της συσκευής από άτομο υπεύθυνο για την ασφάλειά τους.
- Τα παιδιά θα πρέπει να επιβλέπονται προκειμένου να διασφαλιστεί ότι δεν θα παίζουν με τη συσκευή.

- Κρατήστε τα υλικά της συσκευασίας (πλαστικές σακούλες, χαρτόνια, κ.λπ.) μακριά από παιδιά, καθώς δεν αποτελούν παιχνίδι.
- Μην αγγίζετε τις ζεστές επιφάνειες της συσκευής κατά τη λειτουργία της.
- Η συσκευή αυτή έχει σχεδιαστεί για την παρασκευή καφέ espresso και ζεστών ροφημάτων. Χρησιμοποιείτε τη σωστά και προσεκτικά προς αποφυγή εγκαυμάτων από ζεστό νερό και ατμό.
- Μην χρησιμοποιείτε τη συσκευή εάν το φίς, το καλώδιο ή η ίδια η συσκευή έχει υποστεί φθορά.
- Εάν παρουσιαστεί κάποιο πρόβλημα, το οποίο δεν μπορείτε να επιλύσετε με τη βοήθεια του παρόντος εγχειριδίου χρήσης, επικοινωνήστε με το Κέντρο Εξυπηρέτησης Καταναλωτών στη χώρα σας. Εάν το πρόβλημα δεν μπορεί να επιλυθεί έτσι, πηγαίνετε τη συσκευή σε ένα κέντρο σέρβις εξουσιοδοτημένο από τη Philips για έλεγχο και επισκευή. Μην επιχειρήσετε να επισκευάσετε τη συσκευή μόνοι σας, καθώς η εγγύησή σας θα καταστεί άκυρη.

Προσοχή

- Μην τοποθετείτε τη συσκευή πάνω σε ζεστή επιφάνεια και αποφύγετε την επαφή του καλωδίου με ζεστές επιφάνειες.
- Αποσυνδέστε τη συσκευή εάν προκύψουν προβλήματα κατά την παρασκευή καφέ και πριν τον καθαρισμό της.
- Αυτή η συσκευή προορίζεται για οικιακή χρήση μόνο.
- Όταν αφαιρέσετε τη συσκευή από τη συσκευασία της, βεβαιωθείτε ότι είναι ακέραιη και άφθαρτη. Εάν υπάρχουν αμφιβολίες, μην χρησιμοποιήσετε τη συσκευή και επικοινωνήστε με το Κέντρο Εξυπηρέτησης Καταναλωτών στη χώρα σας.

Ηλεκτρομαγνητικά Πεδία (EMF)

Η συγκεκριμένη συσκευή της Philips συμμορφώνεται με όλα τα πρότυπα που αφορούν τα ηλεκτρομαγνητικά πεδία (EMF). Εάν γίνει σωστός χειρισμός και σύμφωνα με τις οδηγίες του παρόντος εγχειριδίου χρήσης, η συσκευή είναι ασφαλής στη χρήση βάσει των επιστημονικών αποδείξεων που είναι διαθέσιμες μέχρι σήμερα.

Στο εσωτερικό μέρος της μηχανής espresso (Εικ. 1)

- A** Διακόπτης επιπέδου άλεσης
- B** Δοχείο κόκκων καφέ
- C** Μονάδα παρασκευής
- D** Πορτάκι με αποσπώμενο δίσκο
- E** Αποσπώμενο δοχείο υπολειμμάτων καφέ
- F** Κάλυμμα δίσκου περισυλλογής υγρών
- G** Αποσπώμενος δίσκος περισυλλογής υγρών

Στο εξωτερικό μέρος της μηχανής espresso (Εικ. 2)

- A** Καπάκι χώρου αλεσμένου καφέ
- B** Οθόνη
- 1 Κουμπί MENU (Μενού)
- 2 ▼Κουμπί κάτω
- 3 ▲Κουμπί πάνω
- 4 Κουμπί OK
- C** Καπάκι δοχείου κόκκων καφέ

- D** Στόμιο εκροής καφέ
- E** Στόμιο εκροής ζεστού νερού
- F** Άγκιστρο ανοίγματος στο πορτάκι
- G** Σωληνάκι για αφρόγαλα
- H** Σωληνάκι απορρόφησης γάλακτος
- I** Δοσομετρητής
- J** Δίσκος για ζέσταμα φλιτζανιών
- K** Πίνακας ελέγχου
 - 1 **⏻** Κουμπί on/off
 - 2 Κουμπί επιλογής γεύσης καφέ και επιλογής αλεσμένου καφέ
 - 3 Κουμπί για ένα ή δύο φλιτζάνια μικρής δόσης
 - 4 Κουμπί για ένα ή δύο φλιτζάνια κανονικής δόσης
 - 5 Κουμπί για ένα ή δύο φλιτζάνια μεγάλης δόσης
 - 6 Κουμπί για ζεστό νερό
 - 7 Κουμπί για αυτόματη παρασκευή latte macchiato ή αφρόγαλα
 - 8 Κουμπί για αυτόματη παρασκευή cappuccino ή αφρόγαλα
- L** Αποσπώμενη δεξαμενή νερού
- M** Καπάκι κανάτας γάλακτος
- N** Κουμπί CLEAN (Καθαρισμός)
- O** Κουμπί απασφάλισης
- P** Κανάτα γάλακτος

Έναρξη

Πριν την πρώτη χρήση

Μην τοποθετείτε ποτέ τη συσκευή σε περιβάλλον όπου η θερμοκρασία ενδέχεται να φτάσει στους 0° ή χαμηλότερα. Εάν το νερό στο εσωτερικό της συσκευής παγώσει, η συσκευή θα υποστεί βλάβη.

Σημείωση: Είναι φυσιολογικό να παρουσιαστούν ίχνη καφέ και νερού στη συσκευή όταν τη χρησιμοποιήσετε για πρώτη φορά. Αυτό συμβαίνει επειδή η συσκευή έχει δοκιμαστεί στο εργοστάσιο προκειμένου να εξασφαλιστεί η απρόσκοπτη λειτουργία της.

Σημείωση: Εάν υπάρχει κάποιο αυτοκόλλητο στην οθόνη, αφαιρέστε το πριν εγκαταστήσετε τη συσκευή.

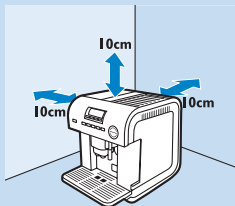

- 1** Τοποθετήστε τη συσκευή πάνω σε ένα τραπέζι ή πάγκο εργασίας μακριά από τη βρύση, το νεροχύτη και πηγές θερμότητας.
- 2** Αφήστε τουλάχιστον 10 εκ. ελεύθερο χώρο πάνω, πίσω και από τα πλαϊνά της συσκευής.
- 3** Ακολουθήστε προσεκτικά και βήμα προς βήμα τις οδηγίες του ακόλουθου κεφαλαίου, προκειμένου να μάθετε πώς να χρησιμοποιείτε σωστά τη συσκευή.

Προετοιμασία για χρήση

- 1** Συνδέστε το φιλ σε πρίζα με γείωση και περιμένετε.
 - ▮ Διάφορες γλώσσες εμφανίζονται στην οθόνη.

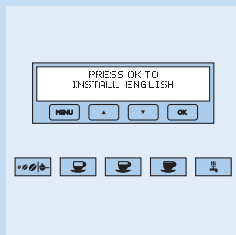

2 Πιέστε το κουμπί OK για 3 δευτερόλεπτα όταν εμφανιστεί η γλώσσα που θέλετε.

- ▶ Η συσκευή εξέρχεται αυτόματα από τη λειτουργία MENU.
- ▶ Το μήνυμα 'NO WATER! Fill water tank' (ΔΕΝ ΥΠΑΡΧΕΙ ΝΕΡΟ! Γεμίστε τη δεξαμενή νερού) εμφανίζεται στην οθόνη.

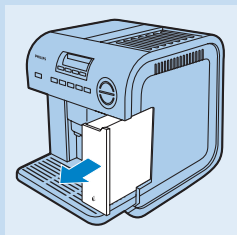

3 Αφαιρέστε τη δεξαμενή νερού από τη συσκευή.

Μην αφαιρείτε τη δεξαμενή νερού ενώ η συσκευή λειτουργεί.

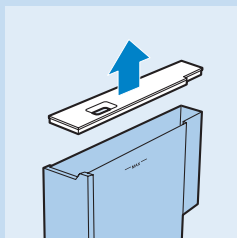

4 Ξεπλύνετε τη δεξαμενή νερού και γεμίστε τη με φρέσκο νερό. Αφαιρέστε το καπάκι για να δημιουργήσετε μεγαλύτερο άνοιγμα πλήρωσης νερού.

5 Τοποθετήστε ξανά τη δεξαμενή νερού στη θέση της και πιέστε τη ελαφρά για να εφαρμόσει.

- ▶ Το μήνυμα 'INSERT WATER SPOUT' (ΕΙΣΑΓΑΓΕΤΕ ΤΟ ΣΤΟΜΙΟ ΕΚΡΟΗΣ ΝΕΡΟΥ) εμφανίζεται.



6 Εισαγάγετε το στόμιο εκροής ζεστού νερού στη συσκευή.



7 Τοποθετήστε ένα φλιτζάνι κάτω από το στόμιο εκροής ζεστού νερού.

8 Πιέστε το κουμπί OK.

- ▶ Κατά την πρώτη εγκατάσταση, η συσκευή γεμίζει με νερό και παράγει ένα δυνατό βουητό κατά τη διάρκεια της διαδικασίας.
- ▶ Η συσκευή καθαρίζεται με νερό και, στη συνέχεια, απενεργοποιείται αυτόματα.

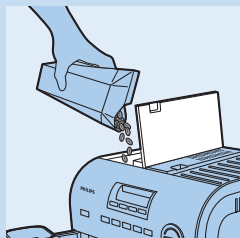

9 Γεμίστε το δοχείο κόκκων καφέ με κόκκους καφέ.

Προς αποφυγή δυσλειτουργίας, μην γεμίζετε ποτέ το δοχείο κόκκων καφέ με αλεσμένο, λυοφιλοποιημένο ή καραμελωμένο καφέ, ή οτιδήποτε άλλο που θα μπορούσε να προκαλέσει βλάβη στη συσκευή.

Προαιρετικά: ρύθμιση τρέχουσας ώρας και σκληρότητας νερού

- 1 Ενεργοποιήστε ξανά τη συσκευή και πιέστε το κουμπί MENU.
- 2 Μεταβείτε στην επιλογή 'SET CURRENT TIME?' (ΡΥΘΜΙΣΗ ΤΡΕΧΟΥΣΑΣ ΩΡΑΣ;) και πιέστε OK.
- 3 Ρυθμίστε την τρέχουσα ώρα (δείτε την ενότητα 'Ρύθμιση τρέχουσας ώρας' στο κεφάλαιο 'Ρύθμιση παραμέτρων μενού').
- 4 Πιέστε ξανά το κουμπί MENU, μεταβείτε στην επιλογή 'SET WATER HARDNESS?' (ΡΥΘΜΙΣΗ ΣΚΛΗΡΟΤΗΤΑΣ ΝΕΡΟΥ;) και πιέστε OK.
- 5 Ρυθμίστε τη σκληρότητα του νερού στην περιοχή σας με το κουμπί ▼ ή ▲ και πιέστε το κουμπί OK.

Σημείωση: Μπορείτε να προσδιορίσετε τη σκληρότητα του νερού στην περιοχή σας με την ταινία ελέγχου συνολικής σκληρότητας. Δείτε την ενότητα 'Ρύθμιση σκληρότητας νερού' στο κεφάλαιο 'Ρύθμιση παραμέτρων μενού'.

Χρήση της μηχανής espresso

Ζέσταμα

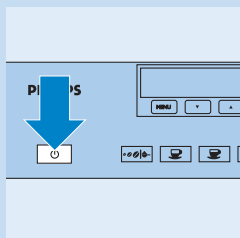

- 1 Πιέστε το κουμπί on/off .
 - ▶ Στην οθόνη εμφανίζεται το μήνυμα 'HEATING UP...PLEASE WAIT' (ΖΕΣΤΑΜΑ...ΠΑΡΑΚΑΛΩ ΠΕΡΙΜΕΝΕΤΕ) που υποδεικνύει ότι η συσκευή ζεσταίνεται.
 - ▶ Όταν η συσκευή ζεσταθεί, στην οθόνη εμφανίζεται το μήνυμα 'FLUSHING...' (ΚΑΘΑΡΙΣΜΟΣ ΜΕ ΝΕΡΟ...) ενώ η συσκευή πραγματοποιεί έναν αυτόματο κύκλο καθαρισμού με νερό. Κατά τη διάρκεια του κύκλου καθαρισμού με νερό, λίγο ζεστό νερό τρέχει από το στόμιο εκροής καφέ μέσα στο δίσκο περισυλλογής υγρών που βρίσκεται από κάτω.
 - ▶ Μετά την ολοκλήρωση του κύκλου καθαρισμού με νερό, στην οθόνη εμφανίζεται το μήνυμα 'READY TO USE - Normal coffee' (ΕΤΟΙΜΗ ΓΙΑ ΧΡΗΣΗ - Κανονικός καφές).
- 2 Εάν το μήνυμα 'NO WATER! Fill water tank' (ΔΕΝ ΥΠΑΡΧΕΙ ΝΕΡΟ! Γεμίστε τη δεξαμενή νερού) εμφανιστεί στην οθόνη, γεμίστε τη δεξαμενή νερού.

Σημείωση: Είναι φυσιολογικό να υπάρχει ακόμα λίγο νερό μέσα στη δεξαμενή νερού όταν αυτό το μήνυμα εμφανίζεται στην οθόνη. Είναι επίσης φυσιολογικό λίγο νερό να τρέξει έξω από τη δεξαμενή νερού όταν την αφαιρείτε. Αυτό το νερό πέφτει μέσα στο δίσκο περισυλλογής υγρών.

Παρασκευή espresso

Σημείωση: Όταν χρησιμοποιείτε τη συσκευή για πρώτη φορά, η συσκευή θα φτάσει στη μέγιστη απόδοση της αφού έχει παρασκευάσει 4 με 5 φλιτζάνια καφέ.

Παρασκευή espresso από κόκκους καφέ

Η συσκευή έχει προρυθμιστεί να παρασκευάζει κανονικό καφέ. Μπορείτε επίσης να παρασκευάσετε πολύ ελαφρύ, ελαφρύ, δυνατό ή πολύ δυνατό καφέ. Για να επιλέξετε την επιθυμητή γεύση:

- 1** Πιέστε το κουμπί γεύσης καφέ/αλεσμένου καφέ.
 ► Στην οθόνη εμφανίζεται η επιλεγμένη γεύση καφέ.
- 2** Πιέστε το κουμπί ▼ ή ▲ για να επιλέξετε την επιθυμητή γεύση καφέ.
- 3** Πιέστε OK όταν στην οθόνη εμφανιστεί η επιθυμητή γεύση καφέ.

- 4** Τοποθετήστε 1 φλιτζάνι κάτω από το στόμιο εκροής καφέ για να φτιάξετε 1 φλιτζάνι καφέ ή 2 φλιτζάνια για να φτιάξετε 2 φλιτζάνια καφέ.

Για καφέ με περισσότερη κρέμα, τραβήξτε το στόμιο προς τα κάτω για να το φέρετε όσο το δυνατό πιο κοντά στα φλιτζάνια.

Συμβουλή: Για να διατηρήσετε τον καφέ ζεστό για περισσότερο χρόνο, προθερμάνετε τα φλιτζάνια που θα χρησιμοποιήσετε. Προθερμάνετε ειδικά τα φλιτζάνια με χοντρά τοιχώματα, καθώς απορροφούν πολύ θερμότητα. Για να προθερμάνετε τα φλιτζάνια, τοποθετήστε τα πάνω στο δίσκο για ζέσταμα φλιτζανιών όταν η συσκευή είναι ενεργοποιημένη ή ξεπλύνετε τα με ζεστό νερό πριν τη χρήση.

- 5** Πιέστε το κουμπί για μικρή, κανονική ή μεγάλη δόση καφέ.

Πιέστε το κουμπί μία φορά για 1 φλιτζάνι ή δύο φορές εντός 2 δευτερολέπτων για 2 φλιτζάνια.

- Μπορείτε να διακόψετε τη διαδικασία παρασκευής οποιαδήποτε στιγμή πιέζοντας το κουμπί για μικρή, κανονική ή μεγάλη δόση καφέ, ανάλογα με ό,τι επιλέξατε στο προηγούμενο βήμα.
 - Εάν ο καφές βγαίνει σταγόνα-σταγόνα, πολύ γρήγορα ή δεν βγαίνει καθόλου, προσαρμόστε το επίπεδο άλεσης (δείτε την ενότητα 'Προσαρμογή του μύλου καφέ').
 - Μπορείτε επίσης να αλλάξετε την συνηθισμένη ποσότητα καφέ που παρασκευάζει η συσκευή. Δείτε την ενότητα 'Αλλαγή ποσότητας καφέ για espresso'.
- Η συσκευή αλέθει τους κόκκους και παρασκευάζει καφέ.

Σημείωση: Εάν θέλετε λίγο ακόμα καφέ στο φλιτζάνι σας, πιέστε ξανά το

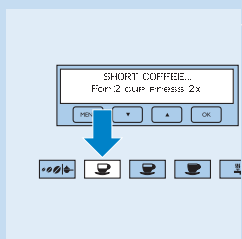
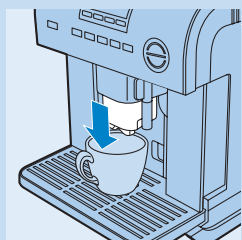
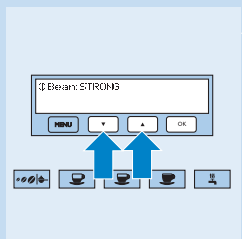
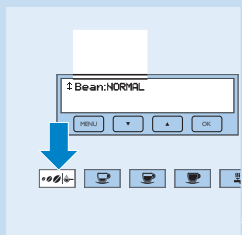

κουμπί που επιλέξατε προηγουμένως εντός 3 δευτερολέπτων από τη στιγμή που η συσκευή θα σταματήσει την παρασκευή. Κρατήστε το κουμπί πατημένο μέχρι το φλιτζάνι να περιέχει την επιθυμητή ποσότητα καφέ και, στη συνέχεια, αφήστε το κουμπί.

- Μόλις παρασκευαστεί η καθορισμένη ποσότητα καφέ, η συσκευή διακόπτει αυτόματα τη διαδικασία παρασκευής και αδειάζει το κατακάθι του καφέ μέσα στο δοχείο υπολειμμάτων καφέ.
- Μετά από λίγα δευτερόλεπτα, το μήνυμα 'READY TO USE' (ΕΤΟΙΜΗ ΓΙΑ ΧΡΗΣΗ) εμφανίζεται στην οθόνη, υποδεικνύοντας ότι μπορείτε να ξεκινήσετε την παρασκευή του επόμενου φλιτζανιού καφέ.

6 Εάν το μήνυμα 'EMPTY WASTE BIN!' (ΑΔΕΙΑΣΤΕ ΤΟ ΔΟΧΕΙΟ ΥΠΟΛΕΙΜΜΑΤΩΝ ΚΑΦΕ!) εμφανιστεί, αφαιρέστε το δοχείο υπολειμμάτων καφέ, αδειάστε το και καθαρίστε το.

Σημείωση: Το μήνυμα 'EMPTY WASTE BIN!' (ΑΔΕΙΑΣΤΕ ΤΟ ΔΟΧΕΙΟ ΥΠΟΛΕΙΜΜΑΤΩΝ ΚΑΦΕ!) εμφανίζεται μετά από την παρασκευή 14 φλιτζανιών. Όταν εμφανιστεί, δεν μπορείτε να παρασκευάσετε ξανά καφέ μέχρι να αδειάσετε και να καθαρίσετε το δοχείο υπολειμμάτων καφέ.

- 1 Ανοίξτε το πορτάκι στο μπροστινό μέρος της συσκευής μέσω του άγκιστρου ανοίγματος.
- 2 Αφαιρέστε το δίσκο περισυλλογής υγρών, αδειάστε τον και καθαρίστε τον.

- 3 Αφαιρέστε το δοχείο υπολειμμάτων καφέ, αδειάστε το και καθαρίστε το πολύ καλά.

- 4 Τοποθετήστε ξανά το δοχείο υπολειμμάτων καφέ, προσαρτήστε ξανά το δίσκο περισυλλογής υγρών και κλείστε το πορτάκι.

Σημείωση: Έχετε στο νου σας ότι όταν αφαιρέτε το δίσκο περισυλλογής υγρών, θα πρέπει να αδειάζετε το δοχείο υπολειμμάτων καφέ, ακόμα και εάν δεν είναι εντελώς γεμάτο. Διαφορετικά, το κατακάθι του καφέ στο δοχείο υπολειμμάτων καφέ θα υπερβεί το μέγιστο επίπεδο και θα μπλοκάρει τη συσκευή.

Μην αφαιρείτε ποτέ τη δεξαμενή νερού όταν η συσκευή παρασκευάζει καφέ. Εάν την αφαιρέσετε, η συσκευή διακόπτει τη διαδικασία παρασκευής και τα παρακάτω μηνύματα εμφανίζονται στην οθόνη: 'GROUND TOO FINE! Adjust mill' (ΠΟΛΥ ΨΙΛΗ ΑΛΕΣΗ!)

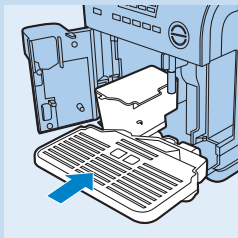
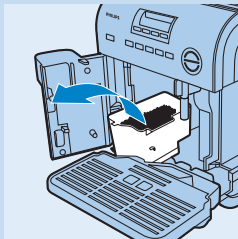
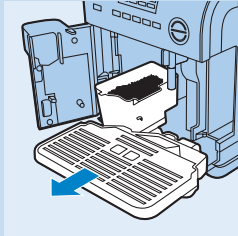
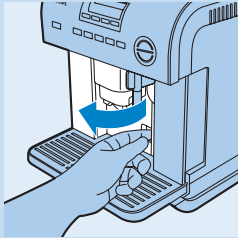

Προσαρμόστε το μύλο) και 'INSERT WATER SPOUT! - Press hot water' (ΕΙΣΑΓΑΓΕΤΕ ΤΟ ΣΤΟΜΙΟ ΕΚΡΟΗΣ ΝΕΡΟΥ! - Πιέστε το κουμπί για ζεστό νερό).

Ακολουθήστε τα παρακάτω βήματα εάν αφαιρέσετε τη δεξαμενή νερού ενώ η συσκευή παρασκευάζει καφέ:

- 1 Τοποθετήστε ξανά τη δεξαμενή νερού.
- 2 Αφαιρέστε και εισαγάγετε το στόμιο εκροής ζεστού νερού.
- 3 Πιέστε το κουμπί για ζεστό νερό και αφήστε νερό να τρέξει από το στόμιο για λίγα δευτερόλεπτα.
- 4 Εάν η συσκευή παρουσιάσει δυσλειτουργία, ακολουθήστε τις οδηγίες στο κεφάλαιο 'Οδηγός ανεύρεσης/επίλυσης προβλημάτων'. Εάν δεν μπορείτε να επιλύσετε το πρόβλημα, επικοινωνήστε με το Κέντρο Εξυπηρέτησης Καταναλωτών στη χώρα σας.

7 Πιέστε το κουμπί on/off Ψ για να απενεργοποιήσετε τη συσκευή.

► Όταν απενεργοποιείτε τη συσκευή, αυτή πραγματοποιεί έναν αυτόματο κύκλο καθαρισμού με νερό.

Κατά τη διάρκεια του κύκλου καθαρισμού με νερό, λίγο ζεστό νερό τρέχει από το στόμιο εκροής καφέ στο δίσκο περισυλλογής υγρών που βρίσκεται από κάτω για να καθαρίσει όλο το σύστημα.

Παρασκευή espresso από αλεσμένο καφέ

Προσθέστε αλεσμένο καφέ μόνο αφού έχετε ενεργοποιήσει τη συσκευή. Διαφορετικά, ο αλεσμένος καφές θα διασκορπιστεί στο εσωτερικό της συσκευής.

Χρησιμοποιείτε μόνο τον δοσομετρητή που παρέχεται για να προσθέσετε αλεσμένο καφέ.

- Μην προσθέτετε ποτέ περισσότερο από 1 κοφτή κουταλιά αλεσμένου καφέ, διαφορετικά η συσκευή δεν θα παρασκευάσει καφέ ή ο αλεσμένος καφές θα διασκορπιστεί στο εσωτερικό της συσκευής με αποτέλεσμα να τη λερώσει ή να προκαλέσει την έξοδο του καφέ από τα στόμια εκροής σε σταγόνες.
- Εάν έχετε προσθέσει περισσότερο από 1 κοφτή κουταλιά αλεσμένου καφέ, αφαιρέστε τη μονάδα παρασκευής. Στη συνέχεια, καθαρίστε τη μονάδα παρασκευής και τη συσκευή όπως περιγράφεται στο κεφάλαιο 'Καθαρισμός'. Έπειτα, χρησιμοποιήστε τη λαβή ενός κουταλιού για να στρώσετε τον αλεσμένο καφέ μέσα στο άνοιγμα.

Γεμίζετε το χώρο αλεσμένου καφέ μόνο με αλεσμένο καφέ για μηχανές espresso. Μην χρησιμοποιείτε μη αλεσμένους κόκκους καφέ, λυοφιλιοποιημένο καφέ, καραμελωμένο καφέ ή άλλες ουσίες που θα μπορούσαν να προκαλέσουν βλάβη στη συσκευή.

1 Πιέστε το κουμπί γέυσης καφέ/αλεσμένου καφέ.

► Τα κουμπιά ∇ και \blacktriangle και το κουμπί OK ανάβουν.

2 Χρησιμοποιήστε το κουμπί ∇ ή \blacktriangle για να επιλέξετε τη λειτουργία αλεσμένου καφέ.

3 Πιέστε το κουμπί OK.

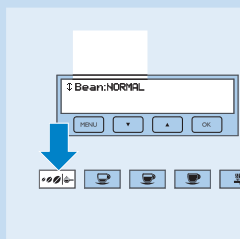
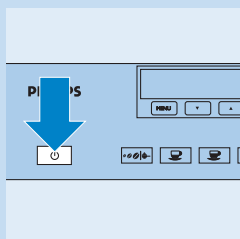

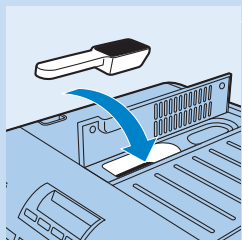

- 4 Ανοίξτε το καπάκι του χώρου αλεσμένου καφέ και τοποθετήστε έναν κοφτό δοσομετρητή αλεσμένου καφέ μέσα στο άνοιγμα.
- 5 Παρασκευάστε 1 φλιτζάνι καφέ όπως περιγράφεται στην ενότητα 'Παρασκευή espresso από κόκκους καφέ'.

Όταν χρησιμοποιείτε αλεσμένο καφέ, δεν μπορείτε να παρασκευάσετε 2 φλιτζάνια ταυτόχρονα.

- 6 Εάν θέλετε να φτιάξετε καφέ από κόκκους και όχι ξανά από αλεσμένο καφέ, πιέστε το κουμπί γεύσης καφέ/αλεσμένου καφέ και επιλέξτε την επιθυμητή γεύση καφέ με το κουμπί ▼ ή ▲.
- 7 Πιέστε το κουμπί OK για να επιβεβαιώσετε την επιθυμητή γεύση καφέ.

Αλλαγή ποσότητας καφέ για espresso

Η συσκευή έχει προρυθμιστεί να παρασκευάζει τις ακόλουθες ποσότητες καφέ:

- μικρή δόση καφέ: 40ml
- κανονική δόση καφέ: 80ml
- μεγάλη δόση καφέ: 120ml

Για να αλλάξετε τις προκαθορισμένες ποσότητες, προβείτε στα εξής:

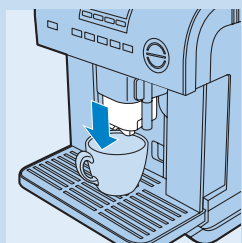

- 1 Τοποθετήστε ένα φλιτζάνι κάτω από το στόμιο εκροής καφέ.
- 2 Πιέστε το κουμπί για μικρή, κανονική ή μεγάλη δόση καφέ, ανάλογα με το ποιά ποσότητα θέλετε να αλλάξετε. Πιέστε αυτό το κουμπί για 5 δευτερόλεπτα ΜΕΧΡΙ το μήνυμα 'PROGRAM TO SET VOL...' (ΠΡΟΓΡΑΜΜΑΤΙΣΜΟΣ ΡΥΘΜΙΣΗΣ ΟΓΚΟΥ...) να εμφανιστεί στην οθόνη και, στη συνέχεια, αφήστε το.
 - ▶ Η συσκευή ξεκινά να παρασκευάζει καφέ.
- 3 Όταν ο καφές μέσα στο φλιτζάνι φτάσει στο απαιτούμενο επίπεδο, πιέστε ξανά το ίδιο κουμπί για να ρυθμίσετε τη νέα ποσότητα.
 - ▶ Το μήνυμα 'SETTING DONE!' (Η ΡΥΘΜΙΣΗ ΟΛΟΚΛΗΡΩΘΗΚΕ!) εμφανίζεται στην οθόνη. Η συσκευή θα παρασκευάζει τώρα την καθορισμένη ποσότητα μέχρι να την αλλάξετε ξανά.

Παρασκευή cappuccino ή latte macchiato

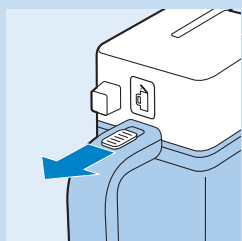

- 1 Μετακινήστε το διακόπτη απασφάλισης προς το μέρος σας και αφαιρέστε το καπάκι από την κανάτα γάλακτος.
- 2 Γεμίστε την κανάτα γάλακτος με περίπου 150ml γάλα για κάθε φλιτζάνι cappuccino ή latte macchiato που θα παρασκευάσετε.
 - Συνιστάται η χρήση φρέσκου αποβουτυρωμένου ή φρέσκου ημιαποβουτυρωμένου γάλακτος σε θερμοκρασία ψυγείου (περίπου 5°C).

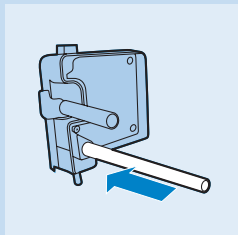

- 3** Βεβαιωθείτε ότι το σωληνάκι απορρόφησης γάλακτος έχει τοποθετηθεί σωστά μέσα στον ελαστικό δακτύλιο.

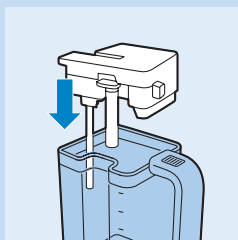

- 4** Τοποθετήστε το καπάκι στην κανάτα γάλακτος.

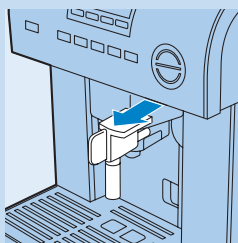

- 5** Αφαιρέστε το στόμιο εκροής ζεστού νερού.



- 6** Προσαρτήστε την κανάτα γάλακτος σταθερά στην υποδοχή. Τοποθετήστε ένα αρκετά μεγάλο φλιτζάνι κάτω από το στόμιο εκροής καφέ και μετακινήστε το σωληνάκι για αφρόγαλα προς το φλιτζάνι.

Συμβουλή: Για βέλτιστο αποτέλεσμα αφρού, προθερμάνετε το σωληνάκι για αφρόγαλα πιέζοντας το κουμπί CLEAN στην κανάτα γάλακτος.

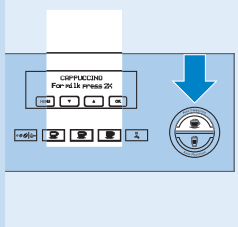

- 7** Πιέστε το κουμπί για αυτόματη παρασκευή cappuccino ή latte macchiato.
 ► Το μήνυμα 'CAPPUCCINO' ή 'LATTE MACCHIATO' εμφανίζεται στην οθόνη.

Σημείωση: Μπορείτε να διακόψετε τη διαδικασία παρασκευής οποιαδήποτε στιγμή πιέζοντας ξανά το κουμπί για cappuccino ή latte macchiato.

Εάν εξαντληθεί το γάλα κατά τη διάρκεια της παρασκευής:

- 1 Αφαιρέστε την κανάτα γάλακτος και ξαναγεμίστε τη.
- 2 Τοποθετήστε ξανά την κανάτα γάλακτος.
- 3 Πιέστε ξανά το κουμπί για cappuccino ή latte macchiato για ένα νέο φλιτζάνι.

- Η συσκευή αλέθει τους κόκκους, προσθέτει το αφρόγαλα και παρασκευάζει τον καφέ.

- 8** Εάν υπάρχει ακόμα γάλα στη κανάτα γάλακτος, τοποθετήστε την κανάτα γάλακτος, με το καπάκι προσαρτημένο, στο ψυγείο μετά τη χρήση.

Καθαρισμός της κανάτας γάλακτος

Καθαρίζετε το σωληνάκι για αφρόγαλα μετά την παρασκευή cappuccino ή latte macchiato, μετά το χτύπημα γάλακτος και όταν η κανάτα γάλακτος είναι άδεια. Μπορείτε να το κάνετε αυτό, πιέζοντας το κουμπί CLEAN. Για πιο σχολαστικό καθαρισμό, μπορείτε να αφαιρέσετε την κανάτα γάλακτος από τη συσκευή και να καθαρίσετε εσείς την κανάτα, το καπάκι, το σωληνάκι για αφρόγαλα και το σωληνάκι απορρόφησης γάλακτος.

Καθαρισμός στο σωληνάκι για αφρόγαλα με το κουμπί CLEAN

- 1** Τοποθετήστε ένα μπολ κάτω από το σωληνάκι για αφρόγαλα.
- 2** Πιέστε το κουμπί CLEAN στην κανάτα γάλακτος για λίγα δευτερόλεπτα.
- Ζεστό νερό βγαίνει από το σωληνάκι για αφρόγαλα όση ώρα κρατάτε πατημένο το κουμπί CLEAN.

Καθαρισμός ολόκληρης της κανάτας γάλακτος

- 1** Αφαιρέστε το καπάκι από την κανάτα γάλακτος και αποσυνδέστε το σωληνάκι για αφρόγαλα και το σωληνάκι απορρόφησης γάλακτος.
- 2** Καθαρίστε πολύ καλά όλα τα μέρη με ζεστό νερό και λίγο υγρό απορρυπαντικό ή στο πλυντήριο πιάτων.
Βεβαιωθείτε ότι δεν υπάρχουν καθόλου υπολείμματα γάλακτος στο εσωτερικό των δύο οπών στο καπάκι της κανάτας γάλακτος.
- 3** Προσαρτήστε ξανά το σωληνάκι απορρόφησης γάλακτος και το σωληνάκι για αφρόγαλα, τοποθετήστε το καπάκι στην κανάτα γάλακτος και τοποθετήστε ξανά την κανάτα γάλακτος στη συσκευή.

Αλλαγή της ποσότητας καφέ και γάλακτος για cappuccino ή latte macchiato

Η συσκευή έχει προρυθμιστεί σε συγκεκριμένες δόσεις καφέ και γάλακτος για παρασκευή cappuccino ή latte macchiato. Μπορείτε να αλλάξετε αυτές τις ποσότητες ως εξής:

- 1** Γεμίστε την κανάτα γάλακτος με γάλα.
- 2** Τοποθετήστε ένα φλιτζάνι κάτω από το στόμιο εκροής καφέ και το σωληνάκι για αφρόγαλα.
- 3** Πιέστε το κουμπί για cappuccino ή latte macchiato για τουλάχιστον 5 δευτερόλεπτα.

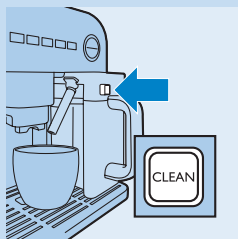

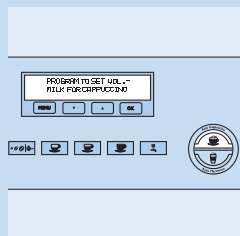

- 4** Αφήστε το κουμπί όταν το μήνυμα 'PROGRAM TO SET VOL. - MILK FOR CAPPUCINO' (ΠΡΟΓΡΑΜΜΑΤΙΣΜΟΣ ΡΥΘΜΙΣΗΣ ΟΓΚΟΥ - ΓΑΛΑ ΓΙΑ CAPPUCINO) ή 'PROGRAM TO SET VOL. - MILK FOR MACCHIATO' (ΠΡΟΓΡΑΜΜΑΤΙΣΜΟΣ ΡΥΘΜΙΣΗΣ ΟΓΚΟΥ - ΓΑΛΑ ΓΙΑ MACCHIATO) εμφανιστεί στην οθόνη.
- ▮ Μετά από λίγα δευτερόλεπτα, γάλα αρχίζει να βγαίνει από το σωληνάκι για αφρόγαλα.

- 5** Όταν το γάλα μέσα στο φλιτζάνι φτάσει στο απαιτούμενο επίπεδο, πιέστε ξανά το ίδιο κουμπί για να ρυθμίσετε τη νέα ποσότητα.
- ▮ Μετά από λίγα δευτερόλεπτα, η συσκευή ξεκινά να παρασκευάζει καφέ και το μήνυμα 'PROGRAM TO SET VOL. - COFF. FOR CAPPUCINO' (ΠΡΟΓΡΑΜΜΑΤΙΣΜΟΣ ΡΥΘΜΙΣΗΣ ΟΓΚΟΥ - ΚΑΦΕΣ ΓΙΑ CAPPUCINO) ή 'PROGRAM TO SET VOL. - COFFEE FOR MACCHIATO' (ΠΡΟΓΡΑΜΜΑΤΙΣΜΟΣ ΡΥΘΜΙΣΗΣ ΟΓΚΟΥ - ΚΑΦΕΣ ΓΙΑ MACCHIATO) εμφανίζεται στην οθόνη.

- 6** Όταν ο καφές μέσα στο φλιτζάνι φτάσει στο απαιτούμενο επίπεδο, πιέστε ξανά το ίδιο κουμπί για να ρυθμίσετε τη νέα ποσότητα.
- ▮ Το μήνυμα 'SETTING DONE' (Η ΡΥΘΜΙΣΗ ΟΛΟΚΛΗΡΩΘΗΚΕ) εμφανίζεται στην οθόνη. Η συσκευή θα παράγει τώρα τις καθορισμένες ποσότητες μέχρι να τις αλλάξετε ξανά.

Προετοιμασία αφρόγαλου ξεχωριστά

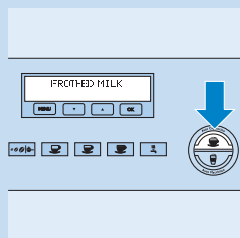

- 1** Γεμίστε την κανάτα γάλακτος και τοποθετήστε τη στη συσκευή.
- 2** Τοποθετήστε ένα αρκετά μεγάλο φλιτζάνι κάτω από το σωληνάκι για αφρόγαλα.

- 3** Πιέστε το κουμπί για αυτόματη παρασκευή cappuccino ή latte macchiato δύο φορές εντός 3 δευτερολέπτων.
- ▮ Στην οθόνη εμφανίζεται το μήνυμα 'FROTHED MILK' (ΑΦΡΟΓΑΛΑ) και μετά από λίγα δευτερόλεπτα η συσκευή ξεκινά να παράγει αφρόγαλα.

Σημείωση: Εάν θέλετε λίγο ακόμα αφρόγαλα στο φλιτζάνι σας, πιέστε ξανά το κουμπί που επιλέξατε προηγουμένως εντός 3 δευτερολέπτων από τη στιγμή που η συσκευή θα σταματήσει την παρασκευή. Κρατήστε το κουμπί πατημένο μέχρι το φλιτζάνι να περιέχει την επιθυμητή ποσότητα αφρόγαλου και, στη συνέχεια, αφήστε το κουμπί.

Σημείωση: Μπορείτε να διακόψετε τη διαδικασία χτυπήματος του γάλακτος οποιαδήποτε στιγμή πιέζοντας ξανά το κουμπί για cappuccino ή latte macchiato.



- 4** Αφού τελειώσετε, καθαρίστε το σωληνάκι για αφρόγαλα με το κουμπί CLEAN (δείτε την ενότητα 'Καθαρισμός στο σωληνάκι για αφρόγαλα με το κουμπί CLEAN' σε αυτό το κεφάλαιο).

Παραγωγή ζεστού νερού



- 1** Προσαρτήστε το στόμιο εκροής ζεστού νερού στην υποδοχή.

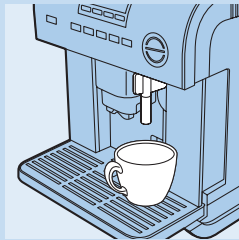

- 2** Τοποθετήστε ένα φλιτζάνι κάτω από το στόμιο εκροής ζεστού νερού.

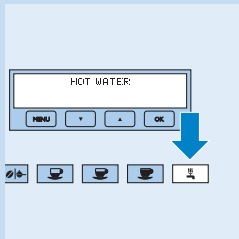

- 3** Πιέστε το κουμπί για ζεστό νερό.
 ▶ Στην οθόνη εμφανίζεται το μήνυμα 'HOT WATER' (ΖΕΣΤΟ ΝΕΡΟ) και 125ml ζεστού νερού βγαίνουν από το στόμιο εκροής ζεστού νερού.

Μην χρησιμοποιείτε τη λειτουργία ζεστού νερού για περισσότερο από 2 λεπτά κάθε φορά.

Αλλαγή της ποσότητας ζεστού νερού

Η συσκευή έχει προρυθμιστεί να παράγει 125ml ζεστού νερού. Μπορείτε να αλλάξετε αυτή την ποσότητα ως εξής:



- 1** Προσαρτήστε το στόμιο εκροής ζεστού νερού στην υποδοχή.



2 Τοποθετήστε ένα φλιτζάνι κάτω από το στόμιο εκροής.

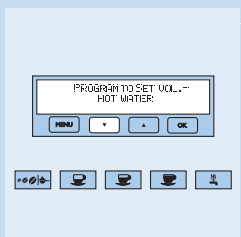

3 Πιέστε το κουμπί για ζεστό νερό μέχρι το μήνυμα 'PROGRAM TO SET VOL. - HOT WATER' (ΠΡΟΓΡΑΜΜΑΤΙΣΜΟΣ ΡΥΘΜΙΣΗΣ ΟΓΚΟΥ - ΖΕΣΤΟ ΝΕΡΟ) να εμφανιστεί στην οθόνη και, στη συνέχεια, αφήστε το κουμπί.

► Ζεστό νερό βγαίνει από το στόμιο εκροής ζεστού νερού.

4 Όταν το νερό μέσα στο φλιτζάνι φτάσει στο απαιτούμενο επίπεδο, πιέστε ξανά το κουμπί για ζεστό νερό για να ρυθμίσετε τη νέα ποσότητα.

► Το μήνυμα 'SETTING DONE' (Η ΡΥΘΜΙΣΗ ΟΛΟΚΛΗΡΩΘΗΚΕ) εμφανίζεται στην οθόνη. Η συσκευή θα παράγει τώρα την καθορισμένη ποσότητα μέχρι να την αλλάξετε ξανά.

Προσαρμογή του μύλου καφέ

Ο μύλος καφέ είναι προρυθμισμένος στο σωστό επίπεδο άλεσης και δεν απαιτεί συχνή προσαρμογή. Μπορείτε να επιλέξετε μια ρύθμιση χοντροαλεσμένου καφέ για λιγότερο αφρό, κανονικό άρωμα και γρηγορότερη παρασκευή. Μπορείτε να επιλέξετε μια ρύθμιση ψιλοαλεσμένου καφέ για περισσότερο αφρό, εντονότερο άρωμα και πιο αργή παρασκευή.

Απλά, γυρίστε το διακόπτη επιπέδου άλεσης ενώ ο μύλος καφέ αλέθει.

- Για να επιλέξετε μια ρύθμιση πιο χοντροαλεσμένου καφέ, γυρίστε το διακόπτη επιπέδου άλεσης 1 ρύθμιση δεξιόστροφα ('κλικ').
- Για να επιλέξετε μια ρύθμιση πιο λεπτοαλεσμένου καφέ, γυρίστε το διακόπτη επιπέδου άλεσης 1 ρύθμιση αριστερόστροφα ('κλικ').

Μην γυρίζετε το διακόπτη επιπέδου άλεσης κατά πολύ αριστερόστροφα, διαφορετικά ο καφές μπορεί να βγει από το στόμιο σε σταγόνες όταν παρασκευάζετε 2 φλιτζάνια.

Η προσαρμογή γίνεται εμφανής μόνο αφού έχετε παρασκευάσει τουλάχιστον 2 φλιτζάνια καφέ.

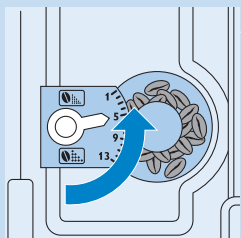
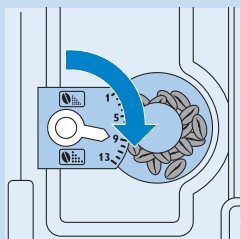

Ρύθμιση παραμέτρων μενού

Όταν έχετε ενεργοποιήσει τη συσκευή και είναι έτοιμη για χρήση, μπορείτε να εισέλθετε στο μενού για να εκτελέσετε κάποιες ενέργειες και να τροποποιήσετε κάποιες παραμέτρους.

- Καθαρισμός με νερό
- Αφαίρεση αλάτων
- Ρύθμιση θερμοκρασίας καφέ

- Ρύθμιση ώρας αυτόματης ενεργοποίησης
- Ρύθμιση ώρας αυτόματης απενεργοποίησης
- Ρύθμιση τρέχουσας ώρας
- Καθαρισμός
- Ρύθμιση σκληρότητας νερού
- Ρύθμιση γλώσσας
- Επαναφορά στις προκαθορισμένες ρυθμίσεις

Μπορείτε να πιέσετε το κουμπί MENU οποιαδήποτε στιγμή για να εξέλθετε από το μενού, εκτός εάν η συσκευή βρίσκεται σε λειτουργία αφαίρεσης αλάτων ή καθαρισμού. Εάν έχετε επιλέξει μία από αυτές τις λειτουργίες και έχετε πιέσει το κουμπί OK, θα πρέπει να απενεργοποιήσετε τη συσκευή εάν θέλετε να εξέλθετε από το μενού.

Δομή μενού

Δομή μενού	Υπομενού
ΕΝΑΡΞΗ ΚΑΘΑΡΙΣΜΟΥ ΜΕ ΝΕΡΟ; (START FLUSHING?)	(η διαδικασία καθαρισμού με νερό ξεκινά)
ΕΝΑΡΞΗ ΑΦΑΙΡΕΣΗΣ ΑΛΑΤΩΝ; (START DESCALING?)	(η διαδικασία αφαίρεσης αλάτων ξεκινά)
ΡΥΘΜΙΣΗ ΘΕΡΜΟΚΡΑΣΙΑΣ; (SET TEMPERATURE?)	ΘΕΡΜΟΚΡΑΣΙΑ (TEMPERATURE):
	Χαμηλή (Low)
	Μέτρια (Medium)
	Υψηλή (High)
ΡΥΘΜΙΣΗ ΑΥΤΟΜΑΤΗΣ ΕΝΕΡΓΟΠΟΙΗΣΗΣ; (SET AUTO-ON?)	ΑΥΤΟΜΑΤΗ ΕΝΕΡΓΟΠΟΙΗΣΗ (AUTO-ON):
	Ανενεργή (Disabled)
	0:00
ΡΥΘΜΙΣΗ ΑΥΤΟΜΑΤΗΣ ΑΠΕΝΕΡΓΟΠΟΙΗΣΗΣ; (SET AUTO-OFF?)	Μετά από 1 ώρα (After 1 hour)
	Μετά από 2 ώρες (After 2 hours)
	Μετά από 3 ώρες (After 3 hours)
ΡΥΘΜΙΣΗ ΤΡΕΧΟΥΣΑΣ ΩΡΑΣ; (SET CURRENT TIME?)	0:00
ΕΝΑΡΞΗ ΚΑΘΑΡΙΣΜΟΥ; (START CLEANING?)	(η διαδικασία καθαρισμού ξεκινά)
ΡΥΘΜΙΣΗ ΣΚΛΗΡΟΤΗΤΑΣ ΝΕΡΟΥ; (SET WATER HARDNESS?)	Σκληρότητα 1 (Hardness 1)
	Σκληρότητα 2 (Hardness 2)
	Σκληρότητα 3 (Hardness 3)
	Σκληρότητα 4 (Hardness 4)
ΡΥΘΜΙΣΗ ΓΛΩΣΣΑΣ; (SET LANGUAGE?)	Αγγλικά (English)
	Γερμανικά (Deutsch)
	Ολλανδικά (Nederlands)

Δομή μενού	Υπομενού
	Γαλλικά (Français)
	Ισπανικά (Español)
	Φιλανδικά (Suomi)
	Σουηδικά (Svenska)
ΕΠΑΝΑΦΟΡΑ ΣΤΙΣ ΠΡΟΚΑΘΟΡΙΣΜΕΝΕΣ ΡΥΘΜΙΣΕΙΣ; (RESET TO DEFAULT?)	(η διαδικασία επαναφοράς ξεκινά)

Καθαρισμός με νερό

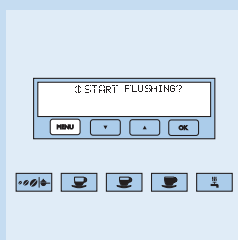

- 1 Πιέστε το κουμπί MENU.
 - ▶ Το κουμπί ανάβει.
- 2 Το μήνυμα 'START FLUSHING?' (ΕΝΑΡΞΗ ΚΑΘΑΡΙΣΜΟΥ;) εμφανίζεται στην οθόνη.
- 3 Τοποθετήστε ένα φλιτζάνι κάτω από το στόμιο εκροής καφέ και πιέστε το κουμπί OK.

Αφαίρεση αλάτων

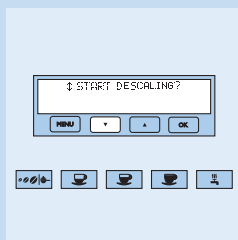

Με το πέρασμα του χρόνου, το συνεχές ζέσταμα του νερού που χρησιμοποιείται για την παρασκευή του καφέ προκαλεί συσσώρευση αλάτων στα εσωτερικά κυκλώματα της συσκευής. Όταν το μήνυμα 'PLEASE DESCALE!' (ΠΑΡΑΚΑΛΩ ΑΦΑΙΡΕΣΤΕ ΤΑ ΑΛΑΤΑ!) εμφανιστεί στην οθόνη, πρέπει να εκτελέσετε το πρόγραμμα αφαίρεσης αλάτων. Προβείτε στα εξής:

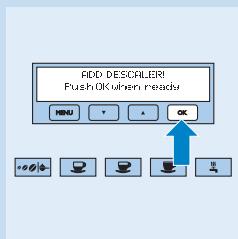

- 1 Πιέστε το κουμπί MENU.
 - ▶ Το κουμπί ανάβει.
- 2 Πιέστε το κουμπί ▼ μέχρι το μήνυμα 'START DESCALING?' (ΕΝΑΡΞΗ ΑΦΑΙΡΕΣΗΣ ΑΛΑΤΩΝ;) να εμφανιστεί στην οθόνη.
- 3 Πιέστε το κουμπί OK.
 - ▶ Το μήνυμα 'ADD DESCALER! - Push OK when ready' (ΠΡΟΣΘΕΣΤΕ ΑΦΑΛΑΤΙΚΟ! - Πιέστε OK όταν είστε έτοιμοι) εμφανίζεται στην οθόνη.

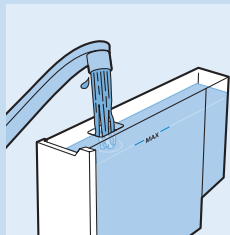

- 4** Όταν προβείτε για πρώτη φορά στην αφαίρεση αλάτων της συσκευής, χρησιμοποιήστε το αφαλατικό που παρέχεται με τη συσκευή. Γεμίστε τη δεξαμενή νερού με το αφαλατικό και 1 λίτρο νερό.

Εάν χρησιμοποιήσετε διαφορετικό αφαλατικό, ακολουθήστε τις οδηγίες της συσκευασίας του αφαλατικού.

Σημείωση: Χρησιμοποιήστε το αφαλατικό που παρέχεται με τη συσκευή ή κάποιο υγρό αφαλατικό με βάση το κιτρικό οξύ. Μην χρησιμοποιείτε ποτέ αφαλατικό με οξικό οξύ, καθώς αυτό θα προκαλέσει βλάβη στη συσκευή.

Σημείωση: Προσέξτε να μην χύσετε αφαλατικό στις μεταλλικές επιφάνειες της συσκευής και σε επιφάνειες ευαίσθητες σε οξεία, όπως μάρμαρο, ασβεστόλιθο και γυάλινες ή γυαλιστερές επιφάνειες. Εάν χύσετε αφαλατικό πάνω σε τέτοιες επιφάνειες, σκουπίστε το αμέσως με ένα πανί για να αποφύγετε τη δημιουργία λεκέδων.

- 5** Προσαρτήστε το στόμιο εκροής ζεστού νερού στην υποδοχή.
- 6** Τοποθετήστε ένα μπολ ελάχιστης χωρητικότητας 1,5 λίτρου κάτω από το στόμιο εκροής ζεστού νερού.
- 7** Πιέστε το κουμπί OK για να ξεκινήσει το πρόγραμμα αφαίρεσης αλάτων.
- ▶ Το αφαλατικό βγαίνει από το στόμιο εκροής ζεστού νερού και χύνεται μέσα στο μπολ που βρίσκεται από κάτω. Το μήνυμα 'DESCALING' (ΑΦΑΙΡΕΣΗ ΑΛΑΤΩΝ) εμφανίζεται στην οθόνη.
 - ▶ Κατά τη διάρκεια του προγράμματος αφαίρεσης αλάτων, η συσκευή σταματά μερικές φορές προκειμένου να αφαιρέσει τα υπολείμματα αλάτων από το εσωτερικό της.
 - ▶ Μετά από περίπου 35 λεπτά, το μήνυμα 'DESCALE DONE - Push OK when ready' (Η ΑΦΑΙΡΕΣΗ ΑΛΑΤΩΝ ΟΛΟΚΛΗΡΩΘΗΚΕ - Πιέστε OK όταν είστε έτοιμοι) εμφανίζεται στην οθόνη.
- Τώρα πρέπει να καθαρίσετε με νερό τη συσκευή προκειμένου να αφαιρεθούν τα υπολείμματα αφαλατικού από το εσωτερικό της. Προβείτε στα εξής:
- 8** Αδειάστε τη δεξαμενή νερού, ξεπλύνετε τη και γεμίστε τη με φρέσκο νερό.
- 9** Τοποθετήστε ξανά τη δεξαμενή νερού.
- 10** Αδειάστε το γεμάτο μπολ και τοποθετήστε το ξανά κάτω από το στόμιο εκροής ζεστού νερού.
- 11** Πιέστε το κουμπί OK.
- ▶ Ζεστό νερό βγαίνει από το στόμιο εκροής και χύνεται μέσα στο μπολ που βρίσκεται από κάτω. Το μήνυμα 'FLUSHING...' (ΚΑΘΑΡΙΣΜΟΣ ΜΕ ΝΕΡΟ...) εμφανίζεται στην οθόνη.
 - ▶ Το μήνυμα 'FLUSHING - Push OK when ready' (ΚΑΘΑΡΙΣΜΟΣ ΜΕ ΝΕΡΟ - Πιέστε OK όταν είστε έτοιμοι) εμφανίζεται στην οθόνη.
 - ▶ Όταν η δεξαμενή νερού αδειάσει, το μήνυμα 'FLUSHING DONE' (Ο ΚΑΘΑΡΙΣΜΟΣ ΜΕ ΝΕΡΟ ΟΛΟΚΛΗΡΩΘΗΚΕ) εμφανίζεται στην οθόνη.

Το πρόγραμμα αφαίρεσης αλάτων έχει τώρα ολοκληρωθεί και η

συσκευή είναι έτοιμη για παρασκευή καφέ ζανά.

Σημείωση: Εάν το πρόγραμμα αφαίρεσης αλάτων διακοπεί πριν ολοκληρωθεί, η συσκευή συνεχίζει να εμφανίζει στην οθόνη το μήνυμα 'PLEASE DESCAL!' (ΠΑΡΑΚΑΛΩ ΑΦΑΙΡΕΣΤΕ ΤΑ ΑΛΑΤΑ!) και θα πρέπει να ξεκινήσετε το πρόγραμμα ζανά από την αρχή.

Ρύθμιση θερμοκρασίας καφέ

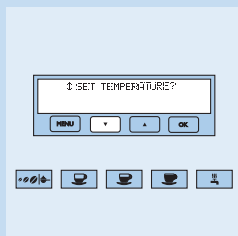

- 1 Πιέστε το κουμπί MENU.
 ▶ Το κουμπί ανάβει.
- 2 Πιέστε το κουμπί ▼ μέχρι το μήνυμα 'SET TEMPERATURE?' (ΡΥΘΜΙΣΗ ΘΕΡΜΟΚΡΑΣΙΑΣ;) να εμφανιστεί στην οθόνη.
- 3 Πιέστε το κουμπί OK.
- 4 Πιέστε το κουμπί ▼ ή ▲ μέχρι η επιθυμητή θερμοκρασία καφέ να εμφανιστεί στην οθόνη (χαμηλή, μέτρια, υψηλή).
- 5 Πιέστε το κουμπί OK για να επιβεβαιώσετε την επιλεγμένη θερμοκρασία.
 ▶ Η συσκευή εξέρχεται αυτόματα από τη λειτουργία MENU.

Ρύθμιση ώρας αυτόματης ενεργοποίησης

Αυτή η λειτουργία σας επιτρέπει να ρυθμίσετε μια ώρα κατά την οποία η συσκευή θα ενεργοποιηθεί αυτόματα.

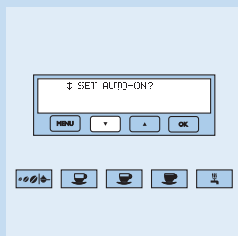

- 1 Βεβαιωθείτε ότι το ρολόι της συσκευής έχει ρυθμιστεί όπως περιγράφεται (δείτε την ενότητα 'Ρύθμιση τρέχουσας ώρας' σε αυτό το κεφάλαιο).
- 2 Πιέστε το κουμπί MENU.
 ▶ Το κουμπί ανάβει.
- 3 Πιέστε το κουμπί ▼ μέχρι το μήνυμα 'SET AUTO-ON?' (ΡΥΘΜΙΣΗ ΑΥΤΟΜΑΤΗΣ ΕΝΕΡΓΟΠΟΙΗΣΗΣ;) να εμφανιστεί στην οθόνη.
- 4 Πιέστε το κουμπί OK.
 ▶ Το μήνυμα 'AUTO-ON: Disabled' (ΑΥΤΟΜΑΤΗ ΕΝΕΡΓΟΠΟΙΗΣΗ: Ανενεργή) εμφανίζεται στην οθόνη.
- 5 Πιέστε το κουμπί ▼ ή ▲ για να ρυθμίσετε την ώρα της αυτόματης ενεργοποίησης.
- 6 Πιέστε το κουμπί OK για να επιβεβαιώσετε τη ρύθμιση της ώρας.
- 7 Πιέστε το κουμπί ▼ ή ▲ για να ρυθμίσετε τα λεπτά της αυτόματης ενεργοποίησης.
- 8 Πιέστε το κουμπί OK για να επιβεβαιώσετε τη ρύθμιση των λεπτών.
 ▶ Η συσκευή εξέρχεται αυτόματα από τη λειτουργία MENU.

Σημείωση: Όταν απενεργοποιείτε τη συσκευή ενώ έχει ρυθμιστεί μια ώρα αυτόματης ενεργοποίησης, το σύμβολο ☹ εμφανίζεται δίπλα από την ώρα στη σβηστή οθόνη. Το ρολόι και το σύμβολο εξαφανίζονται μετά από 5 λεπτά.

Ρύθμιση ώρας αυτόματης απενεργοποίησης

Η συσκευή έχει ρυθμιστεί από το εργοστάσιο να απενεργοποιείται αυτόματα μία ώρα μετά την παρασκευή του τελευταίου φλιτζανιού καφέ. Μπορείτε να αυξήσετε αυτό το χρονικό διάστημα σε 2 ή 3 ώρες.

- 1 Πιέστε το κουμπί MENU.
 ▶ Το κουμπί ανάβει.
- 2 Πιέστε το κουμπί ▼ μέχρι το μήνυμα 'SET AUTO-OFF?' (ΡΥΘΜΙΣΗ ΑΥΤΟΜΑΤΗΣ ΑΠΕΝΕΡΓΟΠΟΙΗΣΗΣ;) να εμφανιστεί στην οθόνη.
- 3 Πιέστε το κουμπί OK.
- 4 Πιέστε το κουμπί ▼ ή ▲ για να αλλάξετε τον αριθμό των ωρών μετά από τις οποίες η συσκευή θα απενεργοποιηθεί αυτόματα.
- 5 Πιέστε το κουμπί OK για να επιβεβαιώσετε τη ρύθμιση της ώρας αυτόματης απενεργοποίησης.
 ▶ Η συσκευή εξέρχεται αυτόματα από τη λειτουργία MENU.

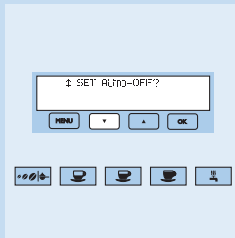

Ρύθμιση τρέχουσας ώρας

- 1 Πιέστε το κουμπί MENU.
 ▶ Το κουμπί ανάβει.
- 2 Πιέστε το κουμπί ▼ μέχρι το μήνυμα 'SET CURRENT TIME?' (ΡΥΘΜΙΣΗ ΤΡΕΧΟΥΣΑΣ ΩΡΑΣ;) να εμφανιστεί στην οθόνη.
- 3 Πιέστε το κουμπί OK.
 ▶ Το μήνυμα 'CURRENT TIME: 00:00' (ΤΡΕΧΟΥΣΑ ΩΡΑ: 00:00) εμφανίζεται στην οθόνη.
- 4 Πιέστε το κουμπί ▼ ή ▲ για να ρυθμίσετε την ώρα της τρέχουσας ώρας.
- 5 Πιέστε το κουμπί OK για να επιβεβαιώσετε τη ρύθμιση της ώρας.
- 6 Πιέστε το κουμπί ▼ ή ▲ για να ρυθμίσετε τα λεπτά της τρέχουσας ώρας.
- 7 Πιέστε το κουμπί OK για να επιβεβαιώσετε τη ρύθμιση των λεπτών.
 ▶ Η συσκευή εξέρχεται αυτόματα από τη λειτουργία MENU.

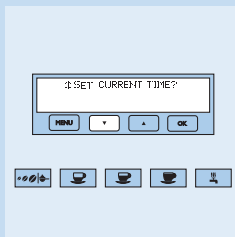

Καθαρισμός

Ο τακτικός καθαρισμός επιμηκύνει τη διάρκεια ζωής της συσκευής και εγγυάται άριστα αποτελέσματα στην παρασκευή καφέ για μεγάλο χρονικό διάστημα.

- 1 Πιέστε το κουμπί MENU.
 ▶ Το κουμπί ανάβει.

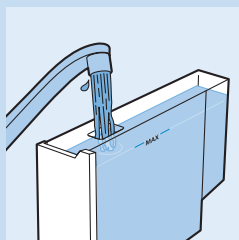
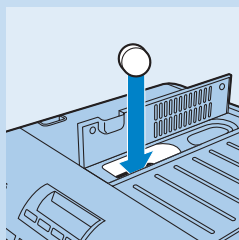
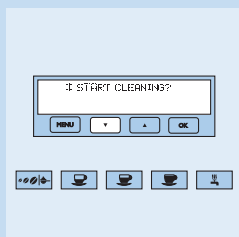

2 Πιέστε το κουμπί ▼ μέχρι το μήνυμα 'START CLEANING?' (ΕΝΑΡΞΗ ΚΑΘΑΡΙΣΜΟΥ;) να εμφανιστεί στην οθόνη.

3 Πιέστε το κουμπί OK.

► Το μήνυμα 'ADD DETERGENT! - Push OK when ready' (ΠΡΟΣΘΕΣΤΕ ΑΠΟΡΡΥΠΑΝΤΙΚΟ! - Πιέστε OK όταν είστε έτοιμοι) εμφανίζεται στην οθόνη.

4 Μπορείτε να τοποθετήσετε μια ειδική ταμπλέτα καθαρισμού μέσα στο άνοιγμα αλεσμένου καφέ.

5 Γεμίστε τη δεξαμενή νερού μέχρι το επίπεδο MAX

6 Τοποθετήστε ένα μπολ ελάχιστης χωρητικότητας 1,5 λίτρου κάτω από το στόμιο.

7 Πιέστε το κουμπί OK.

Ο κύκλος καθαρισμού διαρκεί έως 15 λεπτά, εάν η δεξαμενή νερού είναι γεμάτη μέχρι το επίπεδο MAX.

► Το μήνυμα 'APPLIANCE IS CLEANING' (ΚΑΘΑΡΙΣΜΟΣ ΣΥΣΚΕΥΗΣ ΣΕ ΕΞΕΛΙΞΗ) εμφανίζεται στην οθόνη και ο κύκλος καθαρισμού ξεκινά.

► Όταν ο κύκλος καθαρισμού ολοκληρωθεί, το μήνυμα 'CLEANING DONE' (Ο ΚΑΘΑΡΙΣΜΟΣ ΟΛΟΚΛΗΡΩΘΗΚΕ) εμφανίζεται στην οθόνη.

Ρύθμιση σκληρότητας νερού

1 Αφαιρέστε την ταινία ελέγχου συνολικής σκληρότητας (βρίσκεται κολλημένη στη σελίδα 2) από το περιτύλιγμά της. Βουτήξτε τη ολόκληρη στο νερό βρύσης που χρησιμοποιείτε για την παρασκευή καφέ. Αφήστε την ταινία μέσα στο νερό για λίγα δευτερόλεπτα. Στη συνέχεια, απομακρύνετε τη από το νερό, τινάζτε το περίσσιο νερό και περιμένετε περίπου 30 δευτερόλεπτα (μέχρι να αλλάξει χρώμα και ένα ή περισσότερα τετράγωνα να γίνουν κόκκινα).

2 Πιέστε το κουμπί MENU.

► Το κουμπί ανάβει.

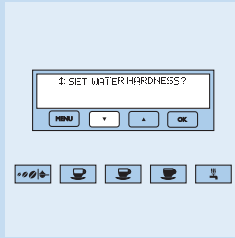

3 Πιέστε το κουμπί ▼ μέχρι το μήνυμα 'SET WATER HARDNESS?' (ΡΥΘΜΙΣΗ ΣΚΛΗΡΟΤΗΤΑΣ ΝΕΡΟΥ;) να εμφανιστεί στην οθόνη.

4 Πιέστε το κουμπί OK.

5 Πιέστε το κουμπί ▼ μέχρι ο αριθμός στην οθόνη να συμπίπτει με τον αριθμό των κόκκινων τετραγώνων στην ταινία ελέγχου. Για παράδειγμα, εάν 3 τετράγωνα στην ταινία ελέγχου έχουν γίνει κόκκινα, θα πρέπει να ρυθμίσετε τη σκληρότητα νερού 3.

6 Πιέστε το κουμπί OK για να επιβεβαιώσετε τη ρύθμιση της σκληρότητας νερού.

► Η μηχανή έχει τώρα προγραμματιστεί να εμφανίζει το μήνυμα 'PLEASE DESCALE!' (ΠΑΡΑΚΑΛΩ ΑΦΑΙΡΕΣΤΕ ΤΑ ΑΛΑΤΑ!) ανάλογα με την πραγματική σκληρότητα του νερού που χρησιμοποιείτε.

Ρύθμιση γλώσσας

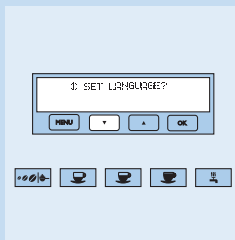

1 Πιέστε το κουμπί MENU.

► Το κουμπί ανάβει.

2 Πιέστε το κουμπί ▼ μέχρι το μήνυμα 'SET LANGUAGE?' (ΡΥΘΜΙΣΗ ΓΛΩΣΣΑΣ;) να εμφανιστεί στην οθόνη.

3 Πιέστε το κουμπί OK.

4 Πιέστε το κουμπί ▼ ή ▲ μέχρι η επιθυμητή γλώσσα να εμφανιστεί στην οθόνη.

5 Πιέστε το κουμπί OK.

► Η συσκευή εξέρχεται αυτόματα από τη λειτουργία MENU.

Επαναφορά στις προκαθορισμένες ρυθμίσεις

Εάν έχετε αλλάξει τις προκαθορισμένες ρυθμίσεις, μπορείτε να επαναφέρετε τη συσκευή σε αυτές με τον εξής τρόπο:

Σημείωση: Η συσκευή επαναφέρει όλες τις παραμέτρους μενού εκτός από τη γλώσσα και το ρολόι.

1 Πιέστε το κουμπί MENU.

► Το κουμπί ανάβει.

2 Πιέστε το κουμπί ▼ μέχρι το μήνυμα 'RESET TO DEFAULT?' (ΕΠΑΝΑΦΟΡΑ ΣΤΙΣ ΠΡΟΚΑΘΟΡΙΣΜΕΝΕΣ ΡΥΘΜΙΣΕΙΣ;) να εμφανιστεί στην οθόνη

3 Πιέστε το κουμπί OK.

► Ενώ η συσκευή πραγματοποιεί την επαναφορά, το μήνυμα 'SETTING' (ΡΥΘΜΙΣΗ) εμφανίζεται στην οθόνη.

► Όταν η επαναφορά ολοκληρωθεί, το μήνυμα 'SETTING DONE!' (Η ΡΥΘΜΙΣΗ ΟΛΟΚΛΗΡΩΘΗΚΕ!) εμφανίζεται στην οθόνη.

► Η συσκευή εξέρχεται αυτόματα από τη λειτουργία MENU.

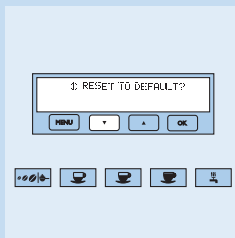

Καθαρισμός

Αφήνετε τη συσκευή να κρυσώσει και αποσυνδέετε τη από την πρίζα πριν την καθαρίσετε.

Μην βυθίζετε ποτέ τη συσκευή σε νερό ή οποιοδήποτε άλλο υγρό.

Μην χρησιμοποιείτε ποτέ συρμάτινα σφουγγαράκια, στιλβωτικά καθαριστικά ή υγρά όπως πετρέλαιο ή ασετόν για τον καθαρισμό της συσκευής. Χρησιμοποιείτε μόνο ένα υγρό πανί.

Καθαρισμός της συσκευής

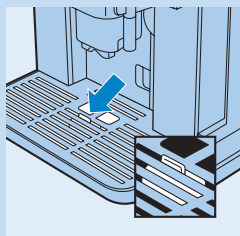

- 1** Καθαρίζετε το δοχείο υπολειμμάτων καφέ μετά από τη παρασκευή 14 φλιτζανιών. Δείτε το κεφάλαιο 'Χρήση της μηχανής espresso', ενότητα 'Παρασκευή espresso'.
- 2** Καθαρίζετε τη δεξαμενή νερού τακτικά.
- 3** Ο δίσκος περισυλλογής υγρών έχει μια κόκκινη ένδειξη επιπέδου, η οποία υποδεικνύει την ποσότητα του νερού που περιέχει. Αδειάζετε και καθαρίζετε το δίσκο περισυλλογής υγρών όταν η ένδειξη γίνεται ορατή.

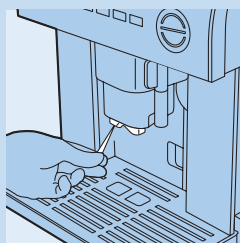

- 4** Βεβαιωθείτε ότι οι οπές στο στόμιο εκροής καφέ δεν έχουν μπλοκάρει. Εάν έχουν μπλοκάρει, ξεμπλοκάρете τις αφαιρώντας τα ξεραμένα υπολείμματα καφέ με μια βελόνα.

- 5** Καθαρίζετε το στόμιο τακτικά με ένα υγρό πανί.

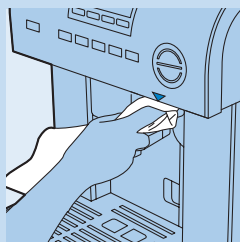

- 6** Καθαρίζετε την υποδοχή σύνδεσης για την κανάτα γάλακτος τακτικά με ένα υγρό πανί.

Καθαρισμός της μονάδας παρασκευής

Η μονάδα παρασκευής πρέπει να καθαρίζεται τακτικά προς αποφυγή συσσώρευσης καμένων υπολειμμάτων καφέ που θα μπορούσαν να προκαλέσουν δυσλειτουργία της συσκευής.

- 1** Απενεργοποιήστε τη συσκευή αλλά αφήστε το φινς συνδεδεμένο στην πρίζα. Περιμένετε μέχρι η οθόνη να σβήσει.

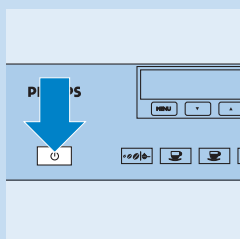

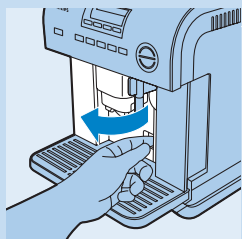

2 Ανοίξτε το πορτάκι.

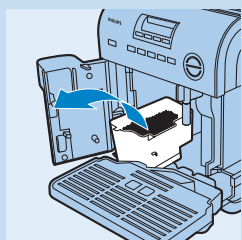

3 Αφαιρέστε το δίσκο περισυλλογής υγρών και το δοχείο υπολειμμάτων καφέ και καθαρίστε τα.

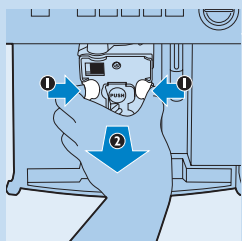

4 Πιέστε τα δύο κόκκινα κουμπιά απασφάλισης στη μονάδα παρασκευής το ένα προς το άλλο και τραβήξτε τη μονάδα παρασκευής έξω από τη συσκευή.

Σημείωση: Η μονάδα παρασκευής μπορεί να αφαιρεθεί μόνο εάν η συσκευή είναι απενεργοποιημένη. Εάν επιχειρήσετε να αφαιρέσετε τη μονάδα παρασκευής ενώ η συσκευή είναι ενεργοποιημένη, μπορεί να προκαλέσετε σοβαρή ζημιά.

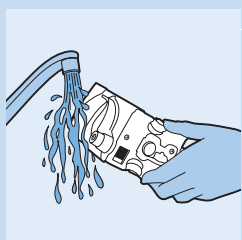

5 Καθαρίστε τη μονάδα παρασκευής με ζεστό νερό βρύσης. Μην χρησιμοποιήσετε κανενός είδους καθαριστικό.

Μην καθαρίζετε ποτέ τη μονάδα παρασκευής στο πλυντήριο πιάτων.

6 Καθαρίστε προσεκτικά το εσωτερικό της συσκευής. Ξύστε υπολείμματα καφέ που έχουν ξεραθεί σε μέρη στο εσωτερικό της συσκευής με μια πλαστική ή ξύλινη πηρούνα. Στη συνέχεια, απορροφήστε όλα τα υπολείμματα με μια ηλεκτρική σκούπα.

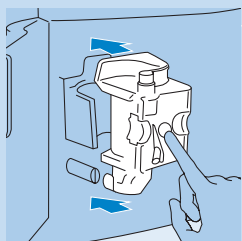

7 Για να τοποθετήσετε ξανά τη μονάδα παρασκευής μέσα στη συσκευή, σύρετέ τη πάνω στα στηρίγματα και την ακίδα που βρίσκεται στο κάτω μέρος.

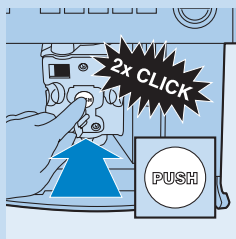

- 8** Πιέστε στην περιοχή 'PUSH' (ΠΙΕΣΤΕ) μέχρι η μονάδα παρασκευής να ασφαλίσει στη θέση της.

Σημείωση: Αφού ακούσετε τα κλικ, βεβαιωθείτε ότι τα κόκκινα κουμπιά έχουν επανέλθει στην προς τα έξω θέση τους. Διαφορετικά το πορτάκι δεν μπορεί να κλείσει.

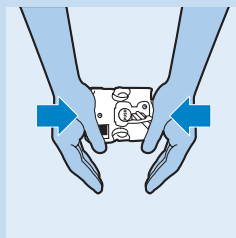

Σημείωση: Εάν δεν μπορείτε να τοποθετήσετε τη μονάδα παρασκευής, πιέστε σταθερά τη μονάδα από επάνω και από κάτω ταυτόχρονα και, στη συνέχεια, προσπαθήστε να την τοποθετήσετε. Εάν και πάλι δεν μπορείτε να τοποθετήσετε τη μονάδα παρασκευής, κλείστε το πορτάκι, αποσυνδέστε τη συσκευή από την πρίζα και συνδέστε τη ξανά. Περιμένετε μέχρι να σβήσουν όλες οι λυχνίες μετά από τον αυτόματο έλεγχο, ανοίξτε το πορτάκι και επανατοποθετήστε τη μονάδα παρασκευής.

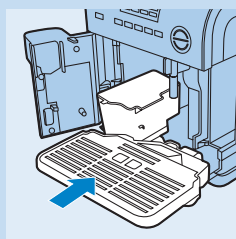

- 9** Τοποθετήστε ξανά το δοχείο υπολειμμάτων καφέ και το δίσκο περισυλλογής υγρών και κλείστε το πορτάκι.

Αφαίρεση αλάτων

Η τακτική αφαίρεση των αλάτων επιμηκύνει τη διάρκεια ζωής της συσκευής και εγγυάται βέλτιστο άρωμα καφέ.

Εκτελείτε το πρόγραμμα αφαίρεσης αλάτων όταν το μήνυμα 'PLEASE DESCAL!' (ΠΑΡΑΚΑΛΩ ΑΦΑΙΡΕΣΤΕ ΤΑ ΑΛΑΤΑ!) εμφανίζεται στην οθόνη (δείτε την ενότητα 'Αφαίρεση αλάτων' στο κεφάλαιο 'Ρύθμιση παραμέτρων μενού').

Αντικατάσταση

Μπορείτε να παραγγείλετε διάφορα αποσπώμενα μέρη από τον αντιπρόσωπό σας της Philips ή από εξουσιοδοτημένο κέντρο σέρβις της Philips.

Απόρριψη



- Στο τέλος της ζωής της συσκευής μην την πετάξετε μαζί με τα συνηθισμένα απορρίμματα του σπιτιού σας, αλλά παραδώστε την σε ένα επίσημο σημείο συλλογής για ανακύκλωση. Με αυτόν τον τρόπο θα βοηθήσετε στην προστασία του περιβάλλοντος.

Εγγύηση και σέρβις

Εάν χρειάζεστε σέρβις ή πληροφορίες ή εάν αντιμετωπίζετε κάποιο πρόβλημα, παρακαλούμε επισκεφτείτε την ιστοσελίδα της Philips στη διεύθυνση www.philips.com ή επικοινωνήστε με το Κέντρο Εξυπηρέτησης Καταναλωτών της Philips στη χώρα σας (θα βρείτε το τηλέφωνο στο διεθνές φυλλάδιο εγγύησης). Εάν δεν υπάρχει Κέντρο Εξυπηρέτησης Καταναλωτών στη χώρα σας, απευθυνθείτε στον τοπικό αντιπρόσωπό σας της Philips.

Επεξήγηση των μηνυμάτων της οθόνης

Μήνυμα	Ερμηνεία	Συνιστώμενη ενέργεια
NO WATER! -Fill water tank- (ΔΕΝ ΥΠΑΡΧΕΙ ΝΕΡΟ! -Γεμίστε τη δεξαμενή νερού-)	Η δεξαμενή νερού είναι άδεια ή δεν έχει τοποθετηθεί σωστά.	Γεμίστε τη δεξαμενή νερού (δείτε την ενότητα 'Προετοιμασία για χρήση' στο κεφάλαιο 'Έναρξη') και τοποθετήστε τη σωστά.
	Η δεξαμενή νερού είναι βρόμικη ή άλατα έχουν συσσωρευτεί στη δεξαμενή νερού.	Ξεπλύνετε ή αφαιρέστε τα άλατα από τη δεξαμενή νερού.
GROUND TOO FINE! Adjust mill (ΠΟΛΥ ΨΙΛΗ ΑΛΕΣΗ! Προσαρμόστε το μύλο) - INSERT WATER SPOUT - Press hot water (ΕΙΣΑΓΑΓΕΤΕ ΤΟ ΣΤΟΜΙΟ ΕΚΡΟΗΣ ΝΕΡΟΥ - Πιέστε το κουμπί για ζεστό νερό)	Η συσκευή δεν μπορεί να παρασκευάσει καφέ.	Εισαγάγετε το στόμιο εκροής ζεστού νερού, πιέστε το κουμπί και αφήστε να τρέξει νερό από το στόμιο για λίγα δευτερόλεπτα.
	Ο καφές παρασκευάζεται πολύ αργά.	Γυρίστε το διακόπτη επιπέδου άλεσης δεξιόστροφα κατά μία ρύθμιση (δείτε την ενότητα 'Προσαρμογή του μύλου καφέ' στο κεφάλαιο 'Χρήση της μηχανής espresso').
INSERT WASTE BIN (ΤΟΠΟΘΕΤΗΣΤΕ ΤΟ ΔΟΧΕΙΟ ΥΠΟΛΕΙΜΜΑΤΩΝ ΚΑΦΕ)	Μετά τον καθαρισμό, το δοχείο υπολειμμάτων καφέ δεν τοποθετήθηκε ξανά μέσα στη συσκευή.	Ανοίξτε το πορτάκι και τοποθετήστε το δοχείο υπολειμμάτων καφέ.

Μήνυμα	Ερμηνεία	Συνιστώμενη ενέργεια
NO GROUND COFFEE! -Fill container- (ΔΕΝ ΥΠΑΡΧΕΙ ΑΛΕΣΜΕΝΟΣ ΚΑΦΕΣ!) - Γεμίστε τον χώρο-)	Έχετε επιλέξει τη λειτουργία αλεσμένου καφέ αλλά δεν έχετε τοποθετήσει αλεσμένο καφέ στη συσκευή.	Προσθέστε αλεσμένο καφέ (δείτε την ενότητα 'Παρασκευή espresso από αλεσμένο καφέ' στο κεφάλαιο 'Χρήση της μηχανής espresso').
NO COFFEE BEANS! -Fill container- (ΔΕΝ ΥΠΑΡΧΟΥΝ ΚΟΚΚΟΙ ΚΑΦΕ! -Γεμίστε το δοχείο-)	Οι κόκκοι καφέ τελείωσαν.	Γεμίστε το δοχείο κόκκων καφέ.
	Εάν ο μύλος καφέ κάνει πολύ θόρυβο, αυτό σημαίνει ότι κάποια μικρή πετρούλα στους κόκκους καφέ έχει μπλοκάρει το μύλο.	Επικοινωνήστε με ένα εξουσιοδοτημένο κέντρο σέρβις της Philips.
LESS GROUND COFFEE! (ΜΙΚΡΟΤΕΡΗ ΠΟΣΟΤΗΤΑ ΑΛΕΣΜΕΝΟΥ ΚΑΦΕ!)	Το άνοιγμα αλεσμένου καφέ έχει φράξει.	Απενεργοποιήστε τη συσκευή και αδειάστε το άνοιγμα με τη λαβή ενός κουταλιού. Προσέξτε να μην προκαλέσετε φθορά στο άνοιγμα.
	Έχετε βάλει πάρα πολύ αλεσμένο καφέ στη συσκευή.	Μειώστε την ποσότητα αλεσμένου καφέ. Στη συνέχεια, παρασκευάστε ξανά καφέ.
PLEASE DESCAL! (ΠΑΡΑΚΑΛΩ ΑΦΑΙΡΕΣΤΕ ΤΑ ΑΛΑΤΑ!)	Αυτό το μήνυμα υποδεικνύει την παρουσία αλάτων στη συσκευή.	Προβείτε στη διαδικασία αφαίρεσης αλάτων όσο το δυνατό πιο σύντομα (δείτε την ενότητα 'Αφαίρεση αλάτων' στο κεφάλαιο 'Ρύθμιση παραμέτρων μενού').
CLOSE DOOR! (ΚΛΕΙΣΤΕ ΤΟ ΠΟΡΤΑΚΙ!)	Το πορτάκι είναι ανοιχτό.	Κλείστε το πορτάκι. Εάν το πορτάκι δεν μπορεί να κλείσει, βεβαιωθείτε ότι η μονάδα παρασκευής έχει τοποθετηθεί σωστά. (δείτε την ενότητα 'Καθαρισμός της μονάδας παρασκευής' στο κεφάλαιο 'Καθαρισμός').
INSERT BREWING UNIT! (ΤΟΠΟΘΕΤΗΣΤΕ ΤΗ ΜΟΝΑΔΑ ΠΑΡΑΣΚΕΥΗΣ!)	Ενδεχομένως να μην έχετε επανατοποθετήσει τη μονάδα παρασκευής αφού την καθαρίσατε.	Τοποθετήστε τη μονάδα παρασκευής (δείτε την ενότητα 'Καθαρισμός της μονάδας παρασκευής' στο κεφάλαιο 'Καθαρισμός').
GENERIC ALARM! (ΓΕΝΙΚΟΣ ΣΥΝΑΓΕΡΜΟΣ!)	Το εσωτερικό της συσκευής είναι πολύ βρόμικο.	Απενεργοποιήστε τη συσκευή και καθαρίστε το εσωτερικό της πολύ καλά, όπως περιγράφεται στο κεφάλαιο 'Καθαρισμός'. Εάν το μήνυμα εξακολουθεί να εμφανίζεται αφού έχετε καθαρίσει τη συσκευή, επικοινωνήστε με ένα εξουσιοδοτημένο κέντρο σέρβις της Philips.

Μήνυμα	Ερμηνεία	Συνιστώμενη ενέργεια
INSERT WATER SPOUT! (ΕΙΣΑΓΑΓΕΤΕ ΤΟ ΣΤΟΜΙΟ ΕΚΡΟΗΣ ΝΕΡΟΥ!)	Το στόμιο εκροής ζεστού νερού δεν έχει τοποθετηθεί.	Τοποθετήστε το στόμιο εκροής ζεστού νερού στη συσκευή.
NO MILK JUG! (ΔΕΝ ΥΠΑΡΧΕΙ ΚΑΝΑΤΑ ΓΑΛΑΚΤΟΣ!)	Η κανάτα γάλακτος δεν έχει τοποθετηθεί.	Τοποθετήστε την κανάτα γάλακτος στη συσκευή.

Οδηγός ανεύρεσης/επίλυσης προβλημάτων

Εάν δεν μπορείτε να επιλύσετε το πρόβλημα με τη βοήθεια των παρακάτω πληροφοριών, επικοινωνήστε με το Κέντρο Εξυπηρέτησης Καταναλωτών στη χώρα σας (δείτε το κεφάλαιο 'Εγγύηση και σέρβις').

Πρόβλημα	Πιθανή αιτία	Λύση
Η οθόνη δεν λειτουργεί.	Δεν έχετε αφαιρέσει το αυτοκόλλητο από την οθόνη.	Αφαιρέστε το αυτοκόλλητο από την οθόνη.
Το κείμενο στην οθόνη είναι σε λάθος γλώσσα.	Έχετε ρυθμίσει λάθος γλώσσα.	Εάν ρυθμίσετε λάθος γλώσσα κατά τη διαδικασία της αρχικής εγκατάστασης, θα πρέπει πρώτα να ολοκληρώσετε τη διαδικασία της εγκατάστασης για να μπορέσετε να αλλάξετε τη γλώσσα. Συμβουλευτείτε τον Οδηγό γρήγορης έναρξης ή το εγχειρίδιο χρήσης σχετικά με τον τρόπο ολοκλήρωσης της διαδικασίας εγκατάστασης. Η εγκατάσταση έχει ολοκληρωθεί όταν η συσκευή απενεργοποιηθεί αυτόματα. Για να επιλέξετε άλλη γλώσσα: (1) Πιέστε το κουμπί on/off για να ενεργοποιήσετε τη συσκευή. (2) Πιέστε το κουμπί MENU. (3) Πιέστε δύο φορές το κουμπί ▲. (4) Πιέστε το κουμπί OK. (4) Επιλέξτε τη γλώσσα που θέλετε με τα κουμπιά ▲ και ▼. (5) Πιέστε το κουμπί OK.
Ο καφές δεν είναι αρκετά ζεστός.	Τα φλιτζάνια δεν έχουν προθερμανθεί.	Για να προθερμάνετε τα φλιτζάνια, ξεπλύνετε τα με ζεστό νερό ή αφήστε τα πάνω στο δίσκο για ζέσταμα φλιτζανιών, ενώ η συσκευή είναι ενεργοποιημένη, για τουλάχιστον 20 λεπτά.
	Η θερμοκρασία καφέ έχει ρυθμιστεί σε πολύ χαμηλή στο μενού.	Αυξήστε τη θερμοκρασία καφέ στο μενού (δείτε το κεφάλαιο 'Ρύθμιση παραμέτρων μενού').
Ο καφές δεν έχει αρκετή κρέμα.	Ο καφές είναι πολύ χοντροαλεσμένος.	Γυρίστε το διακόπτη επιπέδου άλεσης μία ρύθμιση αριστερόστροφα.
	Χρησιμοποιήσατε λάθος τύπο καφέ.	Χρησιμοποιήστε έναν τύπο καφέ κατάλληλο για μηχανές espresso.

Πρόβλημα	Πιθανή αιτία	Λύση
Ο καφές βγαίνει από το στόμιο πολύ αργά.	Ο καφές είναι πολύ ψιλοαλεσμένος.	Γυρίστε το διακόπτη επιπέδου άλεσης μία ρύθμιση δεξιόστροφα.
Ο καφές βγαίνει από το στόμιο πολύ γρήγορα.	Ο καφές είναι πολύ χοντροαλεσμένος.	Γυρίστε το διακόπτη επιπέδου άλεσης μία ρύθμιση αριστερόστροφα.
Ο καφές βγαίνει μόνο από μία από τις δύο οπές του στομίου.	Μία από τις οπές του στομίου έχει μπλοκάρει.	Χρησιμοποιήστε μια βελόνα για να αφαιρέσετε τα ξεραμένα υπολείμματα καφέ από την οπή του στομίου που έχει μπλοκάρει.
Όταν πιέζω το κουμπί για μικρή, κανονική ή μεγάλη δόση καφέ, νερό αντί για καφέ βγαίνει από τη συσκευή.	Το άνοιγμα για αλεσμένο καφέ έχει μπλοκάρει.	Απενεργοποιήστε τη συσκευή και ξεμπλοκάρτε το άνοιγμα με τη λαβή ενός κουταλιού. Στη συνέχεια, καθαρίστε τη μονάδα παρασκευής και το εσωτερικό της συσκευής (δείτε το κεφάλαιο 'Καθαρισμός').
Η συσκευή δεν ενεργοποιείται όταν πιέζω το κουμπί on/off  .	Η συσκευή δεν είναι συνδεδεμένη στη πρίζα.	Βεβαιωθείτε ότι το φις έχει συνδεθεί στην πρίζα.
Δεν μπορώ να αφαιρέσω τη μονάδα παρασκευής για να την καθαρίσω.	Η συσκευή είναι ενεργοποιημένη. Μπορείτε να αφαιρέσετε τη μονάδα παρασκευής μόνο εάν η συσκευή είναι απενεργοποιημένη.	Απενεργοποιήστε τη συσκευή και αφαιρέστε τη μονάδα παρασκευής. Μην επιχειρείτε ποτέ να αφαιρέσετε τη μονάδα παρασκευής όταν η συσκευή είναι ενεργοποιημένη, καθώς αυτό ενδέχεται να προκαλέσει φθορά της συσκευής.
Θέλω να παρασκευάσω espresso από αλεσμένο καφέ αλλά από τη συσκευή δεν βγαίνει espresso.	Βάλτε μεγάλη ποσότητα αλεσμένου καφέ στον χώρο αλεσμένου καφέ.	Απενεργοποιήστε τη συσκευή, αφαιρέστε τη μονάδα παρασκευής και καθαρίστε πολύ καλά το εσωτερικό της συσκευής. Παρασκευάστε ξανά espresso από αλεσμένο καφέ αλλά μην βάλτε περισσότερο από έναν κοφτό δοσομετρητή αλεσμένου καφέ στον χώρο αλεσμένου καφέ.
	Δεν επιλέξατε τη λειτουργία αλεσμένου καφέ, με αποτέλεσμα η συσκευή να μπλοκάρει επειδή επιχειρούσε να παρασκευάσει καφέ χρησιμοποιώντας και τον προαλεσμένο καφέ και τον καφέ από το δικό της μύλο.	Απενεργοποιήστε τη συσκευή και καθαρίστε πολύ καλά το εσωτερικό της. Παρασκευάστε ξανά espresso από αλεσμένο καφέ αλλά βεβαιωθείτε ότι επιλέγεται η λειτουργία αλεσμένου καφέ.

Πρόβλημα	Πιθανή αιτία	Λύση
	Βάλατε αλεσμένο καφέ στον χώρο αλεσμένου καφέ ενώ η συσκευή ήταν απενεργοποιημένη.	Καθαρίστε πολύ καλά το εσωτερικό της συσκευής. Παρασκευάστε ξανά espresso από αλεσμένο καφέ αλλά ενεργοποιήστε τη συσκευή πριν βάλετε αλεσμένο καφέ στον χώρο αλεσμένου καφέ.
Ο καφές δεν βγαίνει από το στόμιο εκροής καφέ αλλά από τις άκρες στο πορτάκι.	Οι οπές του στομίου έχουν φράξει με ξεραμένα υπολείμματα καφέ.	Αφαιρέστε τα ξεραμένα υπολείμματα καφέ από τις οπές του στομίου με μια βελόνα.
	Ο αποσπώμενος δίσκος μέσα στο πορτάκι έχει μπλοκάρει και δεν σύρεται μέσα ή έξω από το πορτάκι.	Καθαρίστε πολύ καλά τον αποσπώμενο δίσκο, ειδικά κοντά στους μεντεσέδες, για να εξασφαλίσετε την ομαλή είσοδο και έξοδο του από το πορτάκι.
Δεν βγαίνει γάλα από το σωληνάκι για αφρόγαλα.	Το σωληνάκι απορρόφησης γάλακτος δεν έχει τοποθετηθεί καθόλου ή δεν έχει τοποθετηθεί σωστά στο καπάκι της κανάτας γάλακτος.	Τοποθετήστε το σωληνάκι απορρόφησης γάλακτος στον ελαστικό δακτύλιο στο καπάκι της κανάτας γάλακτος.
Το γάλα δεν είναι καλά χτυπημένο.	Το καπάκι της κανάτας γάλακτος είναι βρόμικο.	Καθαρίστε το καπάκι της κανάτας γάλακτος.
		Καθαρίστε την υποδοχή για την κανάτα γάλακτος.
	Η κανάτα γάλακτος δεν έχει τοποθετηθεί σωστά.	Τοποθετήστε σωστά την κανάτα γάλακτος στη συσκευή.
Το γάλα περιέχει φουσκάλες ή εκτοξεύεται από το σωληνάκι για αφρόγαλα.	Το γάλα δεν ήταν αρκετά κρύο ή δεν χρησιμοποιήσατε αποβουτυρωμένο ή ημιαποβουτυρωμένο γάλα.	Χρησιμοποιείτε αποβουτυρωμένο ή ημιαποβουτυρωμένο γάλα σε θερμοκρασία ψυγείου. Εάν εξακολουθείτε να μην έχετε το επιθυμητό αποτέλεσμα, δοκιμάστε διαφορετική μάρκα γάλακτος.
Λίγο νερό χύνεται όταν τοποθετώ ή αφαιρώ τη δεξαμενή νερού.	Είναι φυσιολογικό λίγο νερό να χύνεται όταν τοποθετείτε και αφαιρείτε τη δεξαμενή νερού.	Το νερό που χύνεται ρέει αυτόματα μέσα στο δίσκο περισυλλογής υγρών.
Ο μύλος κάνει ένα θόρυβο σαν κροτάλισμα και το μήνυμα 'NO COFFEE BEANS!' (ΔΕΝ ΥΠΑΡΧΟΥΝ ΚΟΚΚΟΙ ΚΑΦΕΙ!) εμφανίζεται.	Υπάρχει ένα πετραδάκι ή ένα κλαδάκι στο μύλο.	Επικοινωνήστε με ένα εξουσιοδοτημένο κέντρο σέρβις της Philips. Πηγαίνετε πάντα τη συσκευή σε ένα εξουσιοδοτημένο κέντρο σέρβις της Philips για έλεγχο ή επισκευή. Μην επιχειρείτε να επισκευάσετε τη συσκευή μόνοι σας.

Πρόβλημα	Πιθανή αιτία	Λύση
Η συσκευή κάνει ένα δυνατό θόρυβο σαν χτύπημα.	Αέρας έχει παγιδευτεί στο εσωτερικό της συσκευής.	Εκτελέστε τα 4 βήματα που περιγράφονται στο κεφάλαιο 'Χρήση της μηχανής espresso', ενότητα 'Παρασκευή espresso' ακριβώς πάνω από την ενέργεια 7.
Σταγόνες νερού ή υδρατμοί παρουσιάζονται στο εξωτερικό της συσκευής.	Εξαιτίας της χρήσης ατμού, υδρατμοί ή σταγόνες νερού ενδέχεται να παρουσιαστούν στο εξωτερικό της συσκευής.	Στεγνώστε το εξωτερικό της συσκευής με ένα στεγνό πανί.

Table des matières

Introduction	91
Important	91
Intérieur de la machine à espresso	92
Extérieur de la machine à espresso	92
Pour démarrer	93
Utilisation de la machine à espresso	95
Réglage des paramètres du menu	104
Nettoyage	110
Remplacement	113
Mise au rebut	113
Garantie et service	113
Explication des messages de l'afficheur	114
Dépannage	115

Introduction

Félicitations pour votre achat et bienvenue dans l'univers Philips ! Pour profiter pleinement de l'assistance Philips, enregistrez vos produits sur le site à l'adresse suivante : www.philips.com/welcome.

Avec cet appareil, vous allez pouvoir déguster toutes sortes d'expressos plus délicieux les uns que les autres. À chaque tasse, le café est fraîchement moulu et préparé à haute pression, pour vous procurer le meilleur du goût et de l'arôme, en toute simplicité et selon vos envies. Veuillez lire ce mode d'emploi : vous y trouverez toutes les informations nécessaires à une utilisation optimale de votre machine à espresso.

Important

Lisez attentivement ce mode d'emploi avant d'utiliser l'appareil et conservez-le pour un usage ultérieur.

Danger

- Ne plongez jamais l'appareil dans l'eau ou dans tout autre liquide.

Avertissement

- Avant de brancher l'appareil, vérifiez que la tension indiquée sur l'appareil correspond à la tension secteur locale.
- Si le cordon d'alimentation est endommagé, il doit être remplacé par Philips, un Centre Service Agréé ou un technicien qualifié afin d'éviter tout accident.
- Cet appareil n'est pas destiné à être utilisé par des personnes (notamment des enfants) dont les capacités physiques, sensorielles ou intellectuelles sont réduites, ou par des personnes manquant d'expérience ou de connaissances, à moins que celles-ci ne soient sous surveillance ou qu'elles aient reçu des instructions quant à l'utilisation de l'appareil par une personne responsable de leur sécurité.
- Veillez à ce que les enfants ne puissent pas jouer avec l'appareil.
- Les emballages (sacs en plastique, cartons de protection, etc.) ne sont pas des jouets. Tenez-les hors de portée des enfants.
- Ne touchez pas les surfaces chaudes de l'appareil pendant son fonctionnement.

- Cet appareil est conçu pour préparer des espressos et des boissons chaudes. Respectez les instructions d'usage et manipulez l'appareil avec précaution pour éviter les brûlures dues à l'eau chaude et à la vapeur.
- N'utilisez jamais l'appareil si la fiche, le cordon d'alimentation ou l'appareil lui-même est endommagé.
- Si vous ne parvenez pas à résoudre le problème à l'aide de ce mode d'emploi, contactez le Service Consommateurs Philips de votre pays. Si le problème persiste, confiez votre appareil à un Centre Service Agréé Philips pour vérification ou réparation. N'essayez jamais de réparer l'appareil vous-même ; toute intervention par des personnes non qualifiées entraîne l'annulation de la garantie.

Attention

- Ne posez jamais l'appareil sur une surface chaude et veillez à ce que le cordon d'alimentation ne soit pas en contact avec des surfaces chaudes.
- Débranchez toujours l'appareil en cas de problème lors de la préparation du café et avant de le nettoyer.
- Cet appareil est destiné à un usage domestique uniquement.
- Une fois l'appareil déballé, vérifiez qu'il n'est pas endommagé et qu'il ne manque aucune pièce. En cas de doute, n'utilisez pas l'appareil et contactez le Service Consommateurs Philips de votre pays.

Champs électromagnétiques (CEM)

Cet appareil Philips est conforme à toutes les normes relatives aux champs électromagnétiques (CEM). Il répond aux règles de sécurité établies sur la base des connaissances scientifiques actuelles s'il est manipulé correctement et conformément aux instructions de ce mode d'emploi.

Intérieur de la machine à espresso (fig. 1)

- A** Bouton de réglage du broyeur
- B** Réservoir à grains de café
- C** Porte-filtre
- D** Portillon de l'appareil avec plateau coulissant
- E** Récipient amovible destiné aux déchets
- F** Grille du plateau égouttoir
- G** Plateau égouttoir amovible

Extérieur de la machine à espresso (fig. 2)

- A** Couvercle du compartiment de café moulu
- B** Afficheur
- 1 Bouton MENU
- 2 ▼ Bouton Bas
- 3 ▲ Bouton Haut
- 4 Bouton OK
- C** Couvercle du réservoir à grains de café
- D** Unité d'écoulement du café
- E** Diffuseur d'eau chaude
- F** Loquet du portillon de l'appareil
- G** Buse pour mousse de lait
- H** Bec d'admission du lait
- I** Cuillère de mesure
- J** Plaque réchauffe-tasse

- K** Bloc de commande
- 1  Bouton marche/arrêt
 - 2 Bouton de sélection de l'intensité du café et du café moulu
 - 3 Bouton Espresso (une ou deux tasses)
 - 4 Bouton Café normal (une ou deux tasses)
 - 5 Bouton Café long (une ou deux tasses)
 - 6 Bouton Eau chaude
 - 7 Bouton pour café au lait automatique ou mousse de lait
 - 8 Bouton pour cappuccino automatique ou mousse de lait
- L** Réservoir d'eau amovible
- M** Couvercle du pot à lait
- N** Bouton CLEAN (nettoyage)
- O** Bouton de déverrouillage
- P** Pot à lait

Pour démarrer

Avant la première utilisation

N'installez jamais l'appareil dans une pièce où la température peut être égale ou inférieure à 0 °C. En effet, le gel de l'eau dans l'appareil risque d'endommager celui-ci.

Remarque : Lors de la première utilisation, vous allez constater la présence de traces de café et d'eau dans l'appareil. Cela est normal et signifie que l'appareil a été testé en usine afin de vérifier son bon fonctionnement.

Remarque : S'il y a un autocollant sur l'afficheur, retirez cet autocollant avant d'installer l'appareil.

- 1 Placez l'appareil sur une table ou un plan de travail, à l'écart des robinets, de l'évier et de toute source de chaleur.
- 2 Laissez un espace libre d'au moins 10 cm au-dessus, à l'arrière et sur les côtés de l'appareil.
- 3 Respectez scrupuleusement les instructions figurant dans le chapitre suivant afin de pouvoir utiliser correctement l'appareil.

Avant utilisation

- 1 Branchez la fiche sur une prise murale avec mise à la terre, puis patientez.
 - ▶ Plusieurs langues apparaissent sur l'afficheur.
- 2 Appuyez sur le bouton OK pendant 3 secondes pour sélectionner la langue souhaitée.
 - ▶ L'appareil quitte automatiquement le mode MENU.
 - ▶ Le message « MANQUE D'EAU ! Remplir réservoir » apparaît sur l'afficheur.

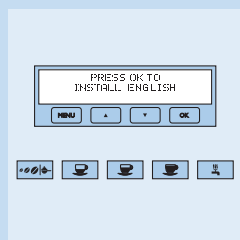
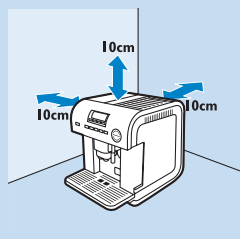

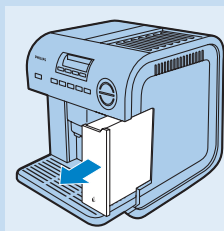

3 Retirez le réservoir d'eau de l'appareil.

Ne retirez pas le réservoir de l'appareil lorsque celui-ci est en cours de fonctionnement.

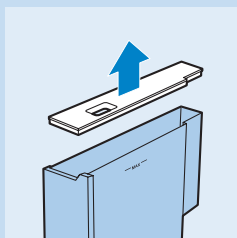

4 Rincez le réservoir et remplissez-le d'eau claire.
Enlevez le couvercle pour un remplissage plus facile.

5 Remplacez le réservoir d'eau et insérez-le fermement dans l'appareil.
► Le message « INSÉRER DIFFUSEUR ».



6 Mettez en place le diffuseur d'eau chaude.



7 Placez une tasse sous le diffuseur d'eau chaude.

8 Appuyez sur le bouton OK.

- Lors de l'installation initiale, l'appareil se remplit d'eau et produit des vibrations.
- L'appareil se rince et s'éteint automatiquement.

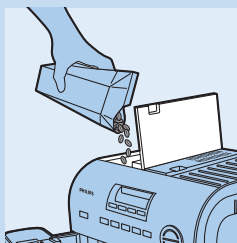

9 Remplissez le réservoir à grains de café.

Pour éviter tout dysfonctionnement, ne remplissez jamais le réservoir à grains de café de café moulu, lyophilisé, caramélisé ou de tout autre type de café risquant d'endommager l'appareil.

Facultatif : réglage de l'heure et de la dureté de l'eau

- 1 Mettez de nouveau l'appareil en marche et appuyez sur le bouton MENU.
- 2 Sélectionnez l'option « HEURE LOCALE ? » et appuyez sur OK.
- 3 Réglez les heures et les minutes (reportez-vous à la section « Réglage de l'heure » du chapitre « Réglage des paramètres du menu »).
- 4 Appuyez de nouveau sur le bouton MENU, sélectionnez l'option « RÉGLER DURETÉ EAU ? », puis appuyez sur OK.
- 5 Réglez la dureté de l'eau à l'aide de ▼ ou de ▲, puis appuyez sur OK.

Remarque : Vous pouvez déterminer la dureté de l'eau de votre robinet à l'aide du testeur de dureté de l'eau. Reportez-vous à la section « Réglage de la dureté de l'eau » du chapitre « Réglage des paramètres du menu ».

Utilisation de la machine à espresso

Temps de chauffe

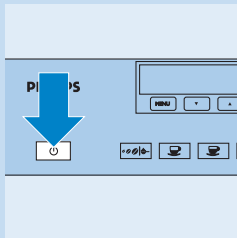

- 1 Appuyez sur le bouton marche/arrêt .
 - Le message « CHAUFFAGE...ATTENDEZ ! » apparaît sur l'afficheur, indiquant que l'appareil chauffe.
 - Une fois le temps de chauffe écoulé, le message « RINÇAGE » apparaît sur l'afficheur pendant que la machine effectue un cycle automatique de rinçage. Au cours de ce cycle, de l'eau chaude s'écoule de l'unité d'écoulement du café dans le plateau égouttoir.
 - À la fin du cycle de rinçage, le message « PRÊT - Café normal » apparaît sur l'afficheur.
- 2 Si le message « MANQUE D'EAU ! Remplir réservoir » apparaît sur l'afficheur, remplissez le réservoir d'eau.

Remarque : Il est normal qu'une petite quantité d'eau soit encore présente dans le réservoir lorsque ce message s'affiche. Lorsque vous retirez le réservoir, un léger écoulement d'eau se produit et est recueilli dans le plateau égouttoir.

Préparation d'un espresso

Remarque : Lors de la première utilisation, l'appareil fournit des résultats optimaux après la préparation de 4 à 5 tasses de café.

Préparation de l'espresso avec des grains de café

L'appareil est programmé pour préparer du café normal. Vous pouvez préparer du café extra-léger, léger, fort ou extra-fort. Pour sélectionner l'intensité souhaitée :

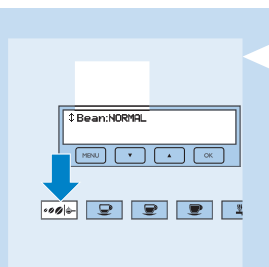

- 1 Appuyez sur le bouton de l'intensité du café/du café moulu.
 - ▮ L'intensité du café sélectionnée apparaît sur l'afficheur.

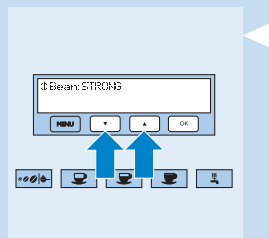

- 2 Sélectionnez l'intensité du café souhaitée à l'aide des boutons ▼ et ▲.

- 3 Appuyez sur OK lorsque l'intensité du café souhaitée apparaît sur l'afficheur.

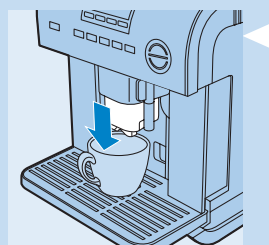

- 4 Selon le nombre de tasses de café souhaité, placez 1 ou 2 tasses sous l'unité d'écoulement du café.

Pour obtenir un café plus crémeux, tirez l'unité vers le bas, aussi près que possible des tasses.

Conseil : Pour que le café reste chaud plus longtemps, préchauffez les tasses, en particulier les tasses épaisses, qui absorbent plus de chaleur. Pour préchauffer les tasses, placez-les sur la plaque repose-tasses lorsque l'appareil est en marche ou rincez-les à l'eau chaude avant utilisation.

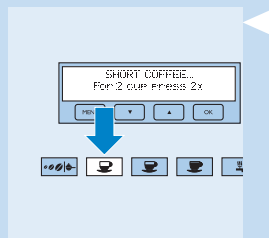

- 5 Appuyez sur le bouton correspondant pour obtenir un espresso, un café normal ou un café long.

Appuyez une fois sur le bouton pour préparer 1 tasse ou deux fois dans un intervalle de 2 secondes pour préparer 2 tasses.

- Vous pouvez interrompre la préparation du café à tout moment en appuyant sur le bouton Espresso, Café normal ou Café long sélectionné précédemment.
- Si le café s'écoule goutte à goutte, trop vite ou pas du tout, réglez la grosseur de la mouture (voir la section « Réglage du broyeur »).
- Vous pouvez également modifier le volume de café normal pour la préparation de l'espresso, reportez-vous à la section « Modification du volume de café pour l'espresso ».

- ▮ L'appareil moule les grains et prépare le café.

Remarque : Si vous souhaitez remplir davantage votre tasse, appuyez à nouveau sur le bouton correspondant à la préparation en cours dans les trois secondes qui suivent la fin de la préparation et maintenez-le enfoncé jusqu'à ce que vous ayez obtenu le volume de café souhaité, puis relâchez-le.

- ▮ Une fois que la quantité de café définie a été préparée, l'appareil cesse automatiquement la préparation et rejette les grains de café dans le récipient destiné aux déchets.

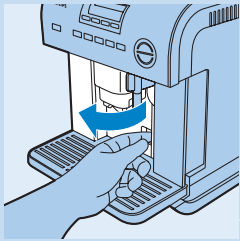

- Quelques secondes plus tard, le message « PRÊT » apparaît sur l'afficheur, indiquant que vous pouvez préparer la tasse de café suivante.

- 6 Si le message « VIDER RÉCIPIENT » s'affiche, retirez le récipient destiné aux déchets, videz-le, puis nettoyez-le.

Remarque : Le message « VIDER RÉCIPIENT » s'affiche après la préparation de 14 tasses. Dans ce cas, vous ne pouvez pas préparer de café tant que vous n'avez pas vidé et nettoyé le récipient destiné aux déchets.

- 1 Ouvrez le portillon de l'appareil situé en façade à l'aide du loquet.

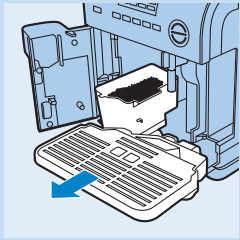

- 2 Retirez le plateau égouttoir; videz-le, puis nettoyez-le.

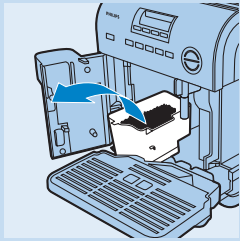

- 3 Retirez le récipient destiné aux déchets, videz-le, puis nettoyez-le soigneusement.

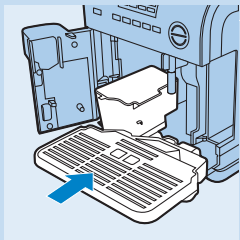

- 4 Réinsérez le récipient, remontez le plateau égouttoir et fermez le portillon de l'appareil.

Remarque : N'oubliez pas de vider le récipient destiné aux déchets, même s'il n'est pas tout à fait plein, chaque fois que vous retirez le plateau égouttoir. Dans le cas contraire, les grains de café dépasseront le niveau maximal du récipient et bloqueront le fonctionnement de l'appareil.

Ne retirez jamais le réservoir d'eau alors qu'un café est en cours de préparation. Si vous le retirez, la machine interrompt la préparation en cours et les messages « MOUTURE TROP FINE ! Régler Broyeur » et « INSÉRER DIFFUSEUR ! - Appuyer Eau chaude » apparaissent sur l'afficheur.

Si vous avez retiré le réservoir d'eau au cours de la préparation du café, procédez comme suit :

- 1 Réinsérez le réservoir d'eau.
- 2 Retirez puis insérez le diffuseur d'eau chaude.
- 3 Appuyez sur le bouton Eau chaude, puis laissez l'eau s'écouler du diffuseur pendant quelques secondes.
- 4 En cas de dysfonctionnement, suivez les instructions décrites au chapitre « Dépannage ». Si vous ne parvenez pas à résoudre le problème, veuillez contacter le Service Consommateurs Philips de votre pays.

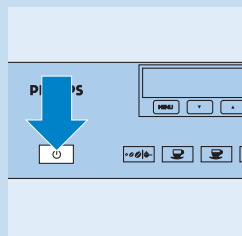

7 Éteignez l'appareil en appuyant sur le bouton marche/arrêt .

► Lorsque vous éteignez l'appareil, celui-ci effectue un cycle automatique de rinçage.

Au cours de ce cycle, de l'eau chaude s'écoule de l'unité d'écoulement du café dans le plateau égouttoir pour nettoyer le système dans son intégralité.

Préparation de l'expresso avec du café moulu

Ajoutez uniquement le café moulu après avoir mis l'appareil en marche pour éviter qu'il ne se disperse à l'intérieur de la machine.

Ajoutez toujours le café moulu à l'aide de la cuillère de mesure fournie à cet effet.

- N'ajoutez jamais plus d'une cuillère rase de café moulu. Dans le cas contraire, l'appareil ne prépare pas le café ou le café moulu se disperse à l'intérieur de la machine, provoquant des salissures ou l'écoulement de seules quelques gouttes de café.
- Si vous avez ajouté plus d'une mesure de café moulu, retirez le bloc de percolation, puis nettoyez-le ainsi que la machine, comme indiqué dans le chapitre « Nettoyage ». Une fois le nettoyage terminé, poussez le café moulu vers le bas de l'entonnoir à l'aide du manche d'une cuillère.

Remplissez le compartiment de café moulu exclusivement avec du café moulu destiné aux machines à expresso. N'utilisez pas de grains de café non moulus, de café lyophilisé ou caramélisé, ou tout autre type de café risquant d'endommager l'appareil.

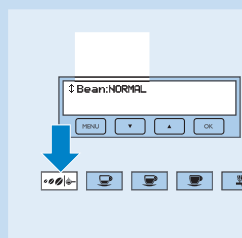

1 Appuyez sur le bouton de l'intensité du café/du café moulu.

► Les boutons ▼, ▲ et OK s'allument.

2 Sélectionnez la fonction du café moulu à l'aide des boutons ▼ et ▲.

3 Appuyez sur le bouton OK.

4 Ouvrez le couvercle du réservoir de café moulu et placez une cuillère de mesure rase de café moulu dans l'entonnoir.

5 Préparez 1 tasse de café en respectant les instructions du chapitre « Préparation de l'expresso avec des grains de café ».

Vous ne pouvez pas préparer deux tasses de café simultanément lorsque vous utilisez du café moulu.

6 Si vous voulez de nouveau préparer du café avec des grains de café et non du café moulu, appuyez sur le bouton de l'intensité du café/du café moulu et sélectionnez l'intensité souhaitée à l'aide du bouton ▼ ou ▲.

7 Pour confirmer l'intensité choisie, appuyez sur le bouton OK.

Modification de la quantité de café pour un expresso

L'appareil est programmé pour préparer les quantités de café suivantes :

- Espresso : 40 ml
- Café normal : 80 ml
- Café long : 120 ml

Pour modifier les quantités standard, procédez comme suit :

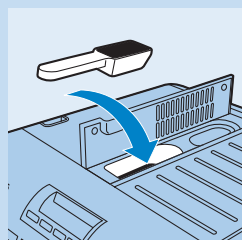

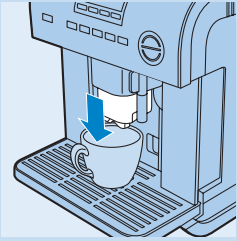

- 1 Placez une tasse sous l'unité d'écoulement du café.
- 2 Selon la quantité que vous souhaitez modifier, appuyez sur le bouton Espresso, Café normal ou Café long pendant 5 secondes JUSQU'À l'affichage du message « PROGRAMME QUANTITÉ », puis relâchez-le.
 - ▶ L'appareil commence la préparation du café.
- 3 Lorsque la tasse de café est remplie au niveau souhaité, appuyez de nouveau sur le bouton pour définir la nouvelle quantité
 - ▶ Le message « RÉGLAGES OK ! » apparaît sur l'afficheur. L'appareil prépare désormais la quantité définie jusqu'à la prochaine modification.

Préparation d'un cappuccino ou d'un café au lait

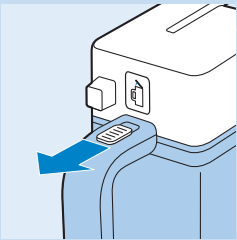

- 1 Faites glisser le bouton de déverrouillage vers vous et retirez le couvercle du pot à lait.
- 2 Remplissez le pot à lait avec environ 150 ml de lait pour préparer un cappuccino ou un café au lait.
 - Il est recommandé d'utiliser du lait écrémé ou demi-écrémé frais, à température de votre réfrigérateur (environ 5 °C).

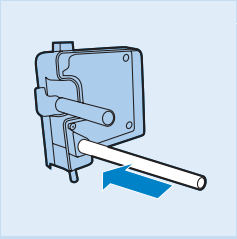

- 3 Assurez-vous que le bec d'admission du lait est correctement inséré dans le joint.

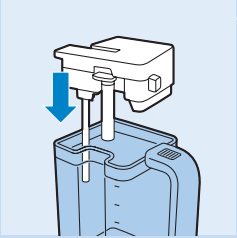

- 4 Remplacez le couvercle sur le pot à lait.

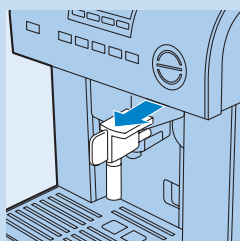

- 5** Retirez le diffuseur d'eau chaude.

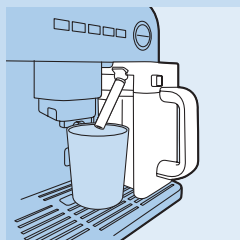

- 6** Fixez fermement le pot à lait à l'embout. Placez une tasse suffisamment grande sous l'unité d'écoulement du café et tournez la buse pour mousse de lait vers la tasse.

Conseil : Pour obtenir une mousse de qualité, préchauffez la buse pour mousse de lait en appuyant sur le bouton CLEAN du récipient à lait.

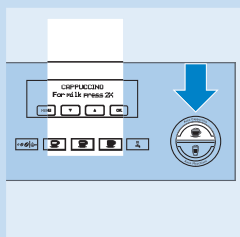

- 7** Appuyez sur le bouton permettant de préparer automatiquement un cappuccino ou un café au lait.
- ▶ « CAPPUCCINO » ou « LAIT MACCHIATO » apparaît sur l'afficheur.

Remarque : Vous pouvez interrompre le processus de préparation à tout moment en appuyant à nouveau sur le bouton pour cappuccino ou café au lait.

Si le récipient à lait se vide avant la fin de la préparation :

- 1 Retirez-le pot à lait, puis remplissez-le.
 - 2 Réinsérez le pot à lait.
 - 3 Appuyez à nouveau sur le bouton pour cappuccino ou café au lait afin de préparer une nouvelle tasse.
- ▶ L'appareil moule les grains de café, ajoute la mousse de lait et prépare le café.

- 8** S'il reste du lait dans le pot à lait, placez ce dernier au réfrigérateur avec son couvercle.

Nettoyage du pot à lait

Lorsque vous avez utilisé la buse pour mousse de lait pour préparer un cappuccino ou un café au lait et lorsque le récipient à lait est vide, nettoyez la buse en appuyant sur le bouton CLEAN. Pour un nettoyage plus en profondeur, retirez le pot à lait de l'appareil, puis nettoyez le pot, le couvercle, la buse, ainsi que le bec d'admission du lait.

Nettoyage de la buse pour mousse de lait au moyen du bouton CLEAN

- 1** Placez un bol sous la buse pour mousse de lait.

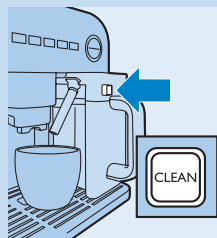

- 2 Appuyez pendant quelques secondes sur le bouton CLEAN sur le couvercle du pot à lait.
- De l'eau chaude s'écoule de la buse tant que vous maintenez le bouton enfoncé.

Nettoyage complet du pot à lait

- 1 Retirez le couvercle du pot à lait, puis détachez la buse pour mousse de lait et le bec d'admission du lait.
- 2 Nettoyez soigneusement tous les éléments à l'eau chaude, avec un peu de produit vaisselle, ou passez-les au lave-vaisselle.
Assurez-vous qu'aucun résidu de lait n'obstrue les deux trous situés dans le couvercle du pot à lait.

- 3 Réinsérez le bec d'admission et la buse pour mousse de lait, placez le couvercle sur le pot à lait, puis remplacez ce dernier dans l'appareil.

Modification du volume de café et de lait pour un cappuccino ou un café au lait

L'appareil est préréglé pour préparer des cappuccinos et cafés au lait avec des volumes de café et de lait prédéfinis, mais vous pouvez modifier ces volumes comme suit :

- 1 Remplissez de lait le récipient prévu à cet effet.
- 2 Placez une tasse sous l'unité d'écoulement du café et la buse pour mousse de lait.
- 3 Appuyez sur le bouton de préparation d'un cappuccino ou d'un café au lait pendant au moins 5 secondes.
- 4 Relâchez le bouton lorsque « PROGRAMME QUANTITÉ - LAIT POUR CAPPUCCINO » ou « PROGRAMME QUANTITÉ - LAIT POUR MACCHIATO » apparaît sur l'afficheur.
 - Après quelques secondes, le lait s'écoule de la buse pour mousse de lait.
- 5 Lorsque le volume de lait dans la tasse vous convient, appuyez à nouveau sur le même bouton pour enregistrer le nouveau volume.
 - Au bout de quelques secondes l'appareil prépare le café et « PROGRAMME QUANTITÉ - CAFÉ POUR CAPPUCCINO » ou « PROGRAMME QUANTITÉ - CAFÉ POUR MACCHIATO » apparaît sur l'afficheur.
- 6 Lorsque la tasse de café est remplie au niveau souhaité, appuyez de nouveau sur le bouton pour définir la nouvelle quantité
 - « RÉGLAGES OK » apparaît sur l'afficheur. L'appareil est désormais réglé pour préparer les volumes que vous venez de définir.

Préparation d'une mousse de lait

- 1 Remplissez le pot à lait, puis insérez ce dernier dans l'appareil.

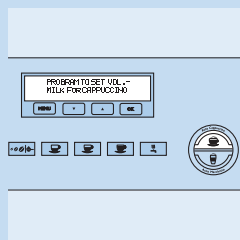



- 2** Placez une tasse suffisamment large sous la buse pour mousse de lait.

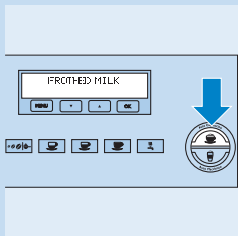

- 3** Appuyez deux fois (dans les 3 secondes) sur le bouton de préparation automatique d'un cappuccino ou d'un café au lait.
 ▶ « MOUSSE » apparaît sur l'afficheur. Après quelques secondes la mousse de lait se déverse dans la tasse.

Remarque : Si vous souhaitez remplir davantage votre tasse, appuyez à nouveau sur le bouton correspondant à la préparation en cours dans les trois secondes qui suivent la fin de la préparation et maintenez-le enfoncé jusqu'à ce que vous ayez obtenu la quantité de mousse de lait souhaitée, puis relâchez-le.

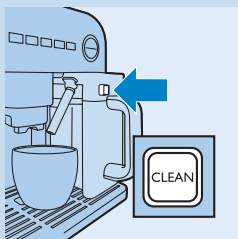

Remarque : Vous pouvez interrompre la production de mousse de lait à tout moment en appuyant à nouveau sur le bouton pour cappuccino ou café au lait.

- 4** Une fois la mousse de lait produite, nettoyez la buse pour mousse de lait au moyen du bouton CLEAN (reportez-vous à la section « Nettoyage de la buse pour mousse de lait au moyen du bouton CLEAN » de ce chapitre).

Production d'eau chaude



- 1** Fixez le diffuseur d'eau chaude à l'embout.

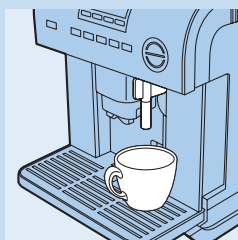

- 2** Placez une tasse sous le diffuseur d'eau chaude.

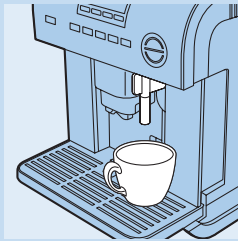

3 Appuyez sur le bouton Eau chaude.

- ▮ « EAU CHAUDE » apparaît sur l'afficheur, puis 125 ml d'eau chaude s'écoule du diffuseur.

N'utilisez pas la fonction de production d'eau chaude plus de 2 minutes consécutives.

Modification du volume d'eau chaude

L'appareil est pré-réglé pour produire 125 ml d'eau chaude, mais vous pouvez modifier ce réglage comme suit :

1 Fixez le diffuseur d'eau chaude à l'embout.

2 Placez une tasse sous le diffuseur.

3 Appuyez sur le bouton d'eau chaude jusqu'à ce que le message « PROGRAMME QUANTITÉ - EAU CHAUDE » apparaisse sur l'afficheur, puis relâchez-le.

- ▮ De l'eau chaude s'écoule du diffuseur d'eau chaude.

4 Lorsque le volume d'eau dans la tasse vous convient, appuyez sur le même bouton pour enregistrer le nouveau volume.

- ▮ « RÉGLAGES OK » apparaît sur l'afficheur. L'appareil est désormais réglé pour produire le volume d'eau chaude que vous venez de définir.

Réglage du broyeur

Le broyeur est programmé sur la grosseur de mouture correcte et ne nécessite pas de réglages fréquents. Sélectionnez une mouture plus grossière pour obtenir moins de mousse, un arôme naturel et une préparation plus rapide. Pour obtenir plus de mousse et un arôme plus intense, sélectionnez une mouture plus fine. La préparation sera alors plus longue.

Tournez toujours le bouton de réglage du broyeur lorsque celui-ci est en fonctionnement.

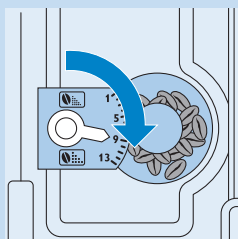

- Pour sélectionner une mouture plus grossière, tournez le bouton de réglage du broyeur d'un cran dans le sens des aiguilles d'une montre (clíc).

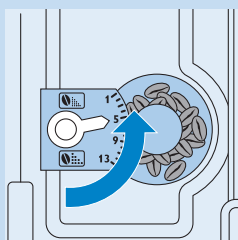

- Pour sélectionner une mouture plus fine, tournez le bouton de réglage du broyeur d'un cran dans le sens inverse des aiguilles d'une montre (clíc).

Si vous tournez le bouton de réglage du broyeur à l'extrême dans le sens inverse des aiguilles d'une montre, le café s'écoulera goutte à goutte lors de la préparation de 2 tasses.

La modification du réglage n'est sensible qu'après la préparation d'au moins 2 tasses de café.

Réglage des paramètres du menu

Lorsque vous avez mis l'appareil sous tension et que celui-ci est prêt à l'utilisation, vous pouvez accéder au menu pour y effectuer certaines actions et modifier certains paramètres.

- Rinçage
- Détartrage
- Réglage de la température du café
- Réglage de l'heure de mise en route automatique
- Réglage de l'heure d'arrêt automatique
- Réglage de l'heure
- Nettoyage
- Réglage de la dureté de l'eau
- Sélection de la langue
- Restauration des paramètres par défaut

Vous pouvez appuyer sur le bouton MENU à tout moment pour quitter le menu, excepté en mode de détartrage ou de nettoyage. Si vous avez sélectionné l'un de ces modes et appuyé sur OK, vous devez mettre l'appareil hors tension si vous souhaitez quitter le menu.

Structure des menus

Structure des menus	Sous-menu
DÉMARRER RINÇAGE ?	(la procédure de rinçage démarre)
DÉTARTRAGE ?	(la procédure de détartrage démarre)
RÉGLAGE TEMP. ?	TEMPÉRATURE :
	Faible
	Moyenne
	Elevée

Structure des menus	Sous-menu
SET AUTO-ON ?	AUTO-ON : pas activé 0:00
SET AUTO-OFF ?	Après 1 heure Après 2 heures Après 3 heures
HEURE LOCALE ?	0:00
NETTOYAGE ?	<i>(la procédure de nettoyage démarre)</i>
RÉGLER DURETÉ EAU ?	Dureté 1 Dureté 2 Dureté 3 Dureté 4
SÉLECTION LANGUE ?	Français Allemand Néerlandais Français Espagnol Finnois Suédois
RÉGLAGES/DÉFAUT ?	<i>(la procédure de réinitialisation démarre)</i>

Rinçage

- 1 Appuyez sur le bouton MENU.
▶ Le bouton s'allume.
- 2 Le message « DÉMARRER RINÇAGE ? » apparaît sur l'afficheur.
- 3 Placez une tasse sous l'unité d'écoulement du café, puis appuyez sur le bouton OK.

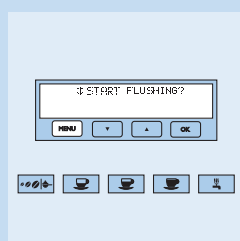

Détartrage

Avec l'usage, des plaques de tartre se forment dans les circuits de l'appareil. Lancez le programme de détartrage lorsque le message « DÉTARTRE SVP ! » apparaît sur l'afficheur. Procédez comme suit :

- 1 Appuyez sur le bouton MENU.
▶ Le bouton s'allume.

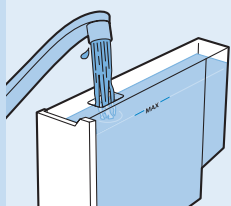
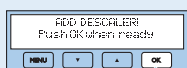
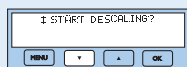

2 Appuyez sur le bouton ▼ jusqu'à ce que le message « DÉTARTRAGE? » apparaisse sur l'afficheur.

3 Appuyez sur le bouton OK.

► Le message « AJOUTER DÉTARTRANT - Appuyer OK -> Prêt » apparaît sur l'afficheur.

4 Lors du premier détartrage de l'appareil, utilisez le détartrant fourni. Versez le détartrant dans le réservoir d'eau et ajoutez 1 litre d'eau.

Si vous utilisez un autre détartrant, suivez les instructions présentes sur l'emballage de ce dernier.

Remarque : utilisez le détartrant fourni avec l'appareil ou un détartrant liquide à base d'acide citrique. N'utilisez jamais de détartrant à base d'acide acétique car cela endommagerait l'appareil.

Remarque : veillez à ne pas renverser de détartrant sur les surfaces métalliques de l'appareil et sur les surfaces délicates comme le marbre, la pierre calcaire et le vernis. Si vous renversez du détartrant sur ces surfaces, nettoyez-les immédiatement avec un chiffon pour éviter les taches.

5 Fixez le diffuseur d'eau chaude à l'embout.

6 Placez sous le diffuseur d'eau chaude un bol pouvant contenir au moins 1,5 l.

7 Pour lancer le programme de détartrage, appuyez sur le bouton OK.

► Le détartrant s'écoule du diffuseur d'eau chaude dans le bol situé en dessous. Le message « DÉTARTRAGE » apparaît sur l'afficheur.

► Pendant le programme de détartrage, l'appareil s'interrompt à plusieurs reprises afin d'éliminer les dépôts de tartre se trouvant à l'intérieur de la machine à expresso.

► Après environ 35 minutes, le message « DESCALE DONE - Push OK when ready » (DÉTARTRAGE OK - Appuyer OK -> Prêt) apparaît sur l'afficheur.

Rincez à présent l'appareil afin d'éliminer les résidus de détartrant présents à l'intérieur. Procédez comme suit :

8 Videz le réservoir, rincez-le et remplissez-le d'eau claire.

9 Réinsérez le réservoir d'eau.

- 10 Videz le bol dans l'évier, puis replacez-le sous le diffuseur d'eau chaude.
- 11 Appuyez sur le bouton OK.
 - ▮ De l'eau chaude s'écoule du diffuseur dans le bol placé juste en dessous. Le message « RINÇAGE... » apparaît sur l'afficheur.
 - ▮ Le message « FLUSHING - Push OK when ready » (RINÇAGE - Appuyer OK -> Prêt) apparaît sur l'afficheur.
 - ▮ Une fois le réservoir d'eau vide, le message le message « RINÇAGE OK » apparaît sur l'afficheur.

Le programme de détartrage est à présent terminé et l'appareil est de nouveau prêt à l'emploi.

Remarque : Si le programme de détartrage est interrompu avant la fin, le message « DÉTARTRE SVP! » reste affiché et vous devez reprendre le programme depuis le début.

Réglage de la température du café

- 1 Appuyez sur le bouton MENU.
 - ▮ Le bouton s'allume.
- 2 Appuyez sur le bouton ▼ jusqu'à ce que le message « RÉGLAGE TEMP. ? » apparaisse sur l'afficheur.
- 3 Appuyez sur le bouton OK.
- 4 Appuyez sur le bouton ▼ ou ▲ jusqu'à ce que la température de café souhaitée s'affiche (basse, moyenne ou haute).
- 5 Appuyez sur le bouton OK pour valider le réglage.
 - ▮ L'appareil quitte automatiquement le mode MENU.

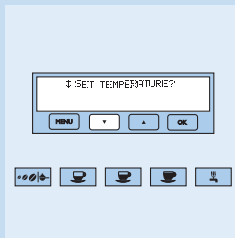

Réglage de l'heure de mise en route automatique

Cette fonction permet de programmer l'heure de mise en route automatique de l'appareil.

- 1 Vérifiez que l'horloge de l'appareil est réglée conformément aux instructions (voir la section « Réglage de l'heure » de ce chapitre).
- 2 Appuyez sur le bouton MENU.
 - ▮ Le bouton s'allume.
- 3 Appuyez sur le bouton ▼ jusqu'à ce que le message « SET AUTO-ON ? » (DÉFINIR AUTO-ON ?) apparaisse sur l'afficheur.
- 4 Appuyez sur le bouton OK.
 - ▮ Le message « AUTO-ON : pas activé » apparaît sur l'afficheur.
- 5 Appuyez sur le bouton ▼ ou ▲ pour programmer l'heure de mise en route automatique.
- 6 Appuyez sur le bouton OK pour valider le réglage.
- 7 Appuyez sur le bouton ▼ ou ▲ pour régler les minutes de la mise sous tension automatique.
- 8 Appuyez sur le bouton OK pour valider le réglage.
 - ▮ L'appareil quitte automatiquement le mode MENU.

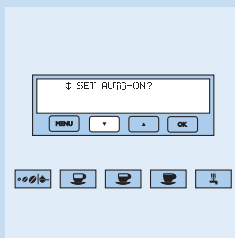

Remarque : Lorsque vous éteignez l'appareil alors qu'une heure de mise en route automatique a été programmée, le symbole  apparaît sur l'afficheur éteint, à côté de l'heure. L'horloge et le symbole disparaissent au bout de cinq minutes.

Réglage de l'heure d'arrêt automatique

L'appareil est programmé pour s'éteindre automatiquement une heure après la dernière utilisation. Il est possible de prolonger cette durée de deux ou trois heures.

- 1 Appuyez sur le bouton MENU.
- ▶ Le bouton s'allume.
- 2 Appuyez sur le bouton ▼ jusqu'à ce que le message « SET AUTO-OFF? » (DÉFINIR AUTO-OFF ?) apparaisse sur l'afficheur.
- 3 Appuyez sur le bouton OK.
- 4 Appuyez sur le bouton ▼ ou ▲ pour modifier le nombre d'heures au bout duquel l'appareil s'éteindra automatiquement.
- 5 Appuyez sur le bouton OK pour valider le réglage.
- ▶ L'appareil quitte automatiquement le mode MENU.

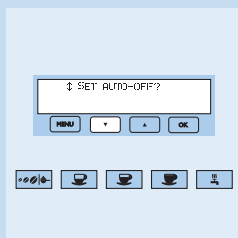

Réglage de l'heure

- 1 Appuyez sur le bouton MENU.
- ▶ Le bouton s'allume.
- 2 Appuyez sur le bouton ▼ jusqu'à ce que le message « HEURE LOCALE ? » apparaisse sur l'afficheur.
- 3 Appuyez sur le bouton OK.
- ▶ Le message « HEURE : 00:00 » apparaît sur l'afficheur.
- 4 Appuyez sur le bouton ▼ ou ▲ pour régler l'heure.
- 5 Appuyez sur le bouton OK pour valider le réglage.
- 6 Appuyez sur le bouton ▼ ou ▲ pour régler les minutes.
- 7 Appuyez sur le bouton OK pour valider le réglage.
- ▶ L'appareil quitte automatiquement le mode MENU.

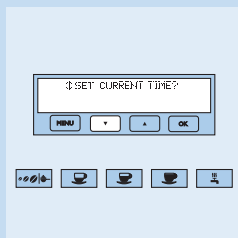

Nettoyage

Un nettoyage régulier prolonge la durée de vie de votre appareil et garantit des résultats optimaux à long terme.

- 1 Appuyez sur le bouton MENU.
- ▶ Le bouton s'allume.
- 2 Appuyez sur le bouton ▼ jusqu'à ce que le message « NETTOYAGE ? » apparaisse sur l'afficheur.
- 3 Appuyez sur le bouton OK.
- ▶ Le message « ADD DETERGENT - Push OK when ready » (AJOUTER DÉTERGENT - Appuyer OK -> Prêt) apparaît sur l'afficheur.

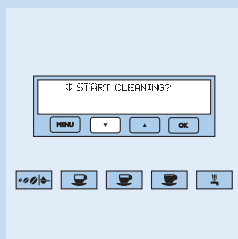

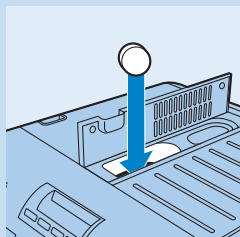

- 4 Introduisez une tablette détergente spéciale dans l'entonnoir de remplissage du café moulu.

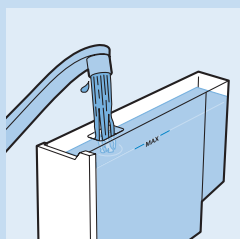

- 5 Remplissez le réservoir d'eau jusqu'au niveau MAX.
 - 6 Placez sous le diffuseur un bol pouvant contenir au moins 1,5 l.
 - 7 Appuyez sur le bouton OK.
- Le cycle de nettoyage dure jusqu'à 15 minutes lorsque le réservoir d'eau est plein.
- ▮ Le message « APPAREIL EN COURS DE NETTOYAGE » apparaît sur l'afficheur et le cycle de nettoyage démarre.
 - ▮ Une fois le cycle de nettoyage terminé, le message « NETTOYAGE OK » apparaît sur l'afficheur.

Réglage de la dureté de l'eau

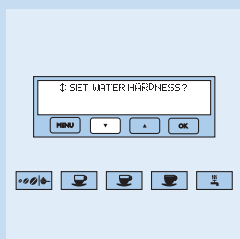

- 1 Retirez la bandelette réactive (fournie à la page 2) de son emballage. Plongez l'intégralité de la bandelette dans l'eau du robinet que vous utilisez pour préparer le café. Maintenez-la dans l'eau pendant quelques secondes puis retirez-la. Secouez-la pour retirer l'excès d'eau et patientez pendant environ 30 secondes (jusqu'à ce qu'elle change de couleur et qu'un ou plusieurs carrés rougissent).
- 2 Appuyez sur le bouton MENU.
 - ▮ Le bouton s'allume.
- 3 Appuyez sur le bouton ▼ jusqu'à ce que le message « SET DURETÉ EAU ? » apparaisse sur l'afficheur.
- 4 Appuyez sur le bouton OK.
- 5 Appuyez sur le bouton ▼ jusqu'à ce que le nombre inscrit sur l'afficheur corresponde au nombre de carrés rouges de la bandelette réactive.

Par exemple, s'il y a trois carrés rouges sur la bandelette, réglez la dureté de l'eau sur 3.
- 6 Appuyez sur le bouton OK pour valider le réglage.
 - ▮ La cafetière est alors programmée pour afficher le message « DÉTARTREZ SVP ! » en fonction de la dureté de votre eau.

Réglage de la langue

- 1 Appuyez sur le bouton MENU.
 - ▮ Le bouton s'allume.

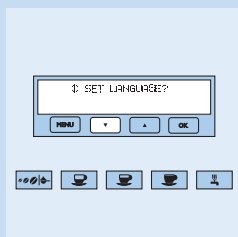

- 2 Appuyez sur le bouton ▼ jusqu'à ce que le message « SÉLECTION LANGUE ? » apparaisse sur l'afficheur.
- 3 Appuyez sur le bouton OK.
- 4 Appuyez sur le bouton ▼ ou ▲ jusqu'à ce que la langue souhaitée apparaisse sur l'afficheur.
- 5 Appuyez sur le bouton OK.
 - ▶ L'appareil quitte automatiquement le mode MENU.

Restauration des paramètres par défaut

Si vous avez modifié certains réglages, vous pouvez rétablir les paramètres par défaut de l'appareil comme suit :

Remarque : L'appareil réinitialise tous les paramètres du menu, à l'exception de la langue et de l'heure.

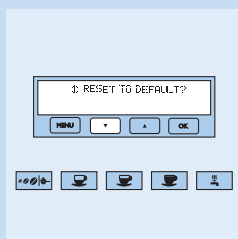

- 1 Appuyez sur le bouton MENU.
 - ▶ Le bouton s'allume.
- 2 Appuyez sur le bouton ▼ jusqu'à ce que le message « RÉGLAGES/DEFAULT ? » apparaisse sur l'afficheur.
- 3 Appuyez sur le bouton OK.
 - ▶ Lors de la réinitialisation, le message « RÉGLAGES » apparaît sur l'afficheur.
 - ▶ Une fois la réinitialisation terminée, le message « RÉGLAGE OK ! » apparaît sur l'afficheur.
 - ▶ L'appareil quitte automatiquement le mode MENU.

Nettoyage

Laissez l'appareil refroidir, puis débranchez-le avant de le nettoyer.

Ne plongez jamais l'appareil dans l'eau ou dans tout autre liquide.

N'utilisez jamais de tampons à récurer, de produits abrasifs ou de détergents agressifs tels que de l'essence ou de l'acétone pour nettoyer l'appareil. Utilisez toujours un chiffon humide.

Nettoyage de l'appareil

- 1 Nettoyez le récipient destiné aux déchets après la préparation de 14 tasses. Reportez-vous au chapitre « Utilisation de la machine à expresso », section « Préparation de l'expresso ».
- 2 Nettoyez régulièrement le réservoir d'eau.

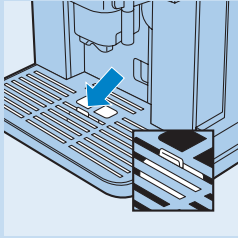

- 3** Un indicateur rouge signale le niveau de l'eau contenue dans le plateau égouttoir. Videz, puis nettoyez le plateau égouttoir lorsque l'indicateur devient visible.

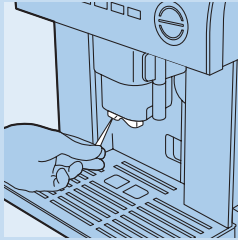

- 4** Assurez-vous que les orifices de l'unité d'écoulement du café ne sont pas obstrués.

Dans le cas contraire, enlevez les résidus de café séché à l'aide d'une aiguille.

- 5** Nettoyez régulièrement l'unité d'écoulement du café à l'aide d'un chiffon humide.

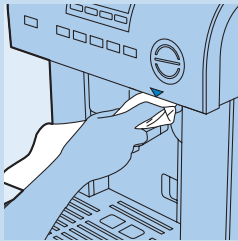

- 6** Nettoyez régulièrement l'embout de fixation du récipient à lait à l'aide d'un chiffon humide.

Nettoyage du porte-filtre

Le porte-filtre doit être nettoyé régulièrement pour éviter l'accumulation de résidus de café incrustés, qui risque d'entraîner le dysfonctionnement de l'appareil.

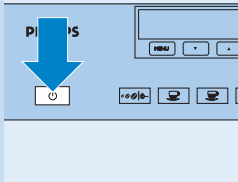

- 1** Éteignez l'appareil mais ne débranchez pas la prise murale. Patientez jusqu'à l'extinction de l'afficheur.

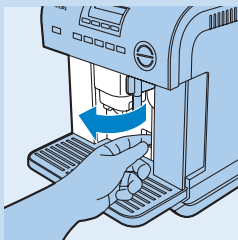

- 2** Ouvrez le portillon de l'appareil.

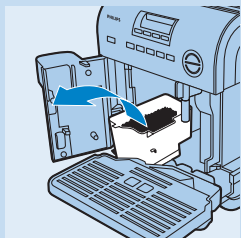

- 3** Retirez, puis nettoyez le plateau égouttoir et le récipient destiné aux déchets.

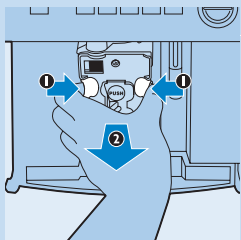

- 4** Appuyez sur les deux boutons rouges de déverrouillage du porte-filtre, puis tirez celui-ci hors de l'appareil.

Remarque : Le porte-filtre ne peut être retiré que si l'appareil est éteint. N'essayez pas de le retirer lorsque l'appareil est en marche, cela risque de gravement l'endommager.

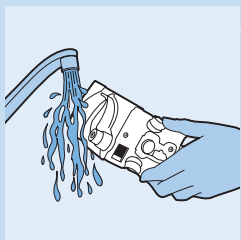

- 5** Passez le porte-filtre sous l'eau chaude. N'utilisez pas de produits de nettoyage.

Ne nettoyez jamais le porte-filtre au lave-vaisselle.

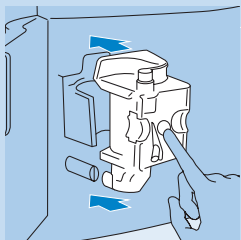

- 7** Replacez le porte-filtre dans l'appareil en le faisant coulisser sur les supports prévus et sur la broche située au fond de l'appareil.

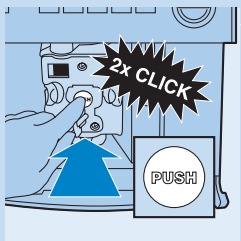

- 8** Appuyez sur la zone « PUSH » jusqu'à ce que le porte-filtre se remette en place.

Remarque : Une fois que vous avez entendu les clics, assurez-vous que les boutons rouges sont revenus dans leur position d'origine. Dans le cas contraire, le portillon de l'appareil ne se ferme pas.

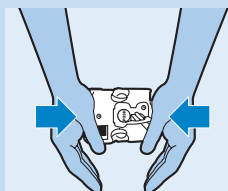

Remarque : Si vous ne parvenez pas à insérer le porte-filtre, appuyez fermement et simultanément sur les parties supérieure et inférieure de celui-ci, puis essayez à nouveau de l'insérer. Si le problème persiste, fermez le portillon de l'appareil et débranchez, puis rebranchez l'appareil. Attendez que tous les voyants s'éteignent après la vérification automatique, puis ouvrez le portillon de l'appareil et réinsérez le porte-filtre.

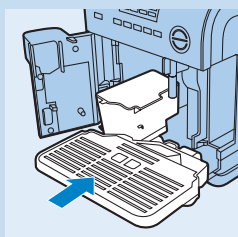

- 9 Réinsérez le récipient destiné aux déchets et le plateau égouttoir, puis fermez le portillon de l'appareil.

Détartrage

Un détartrage régulier prolonge la durée de vie de votre appareil et conserve tout l'arôme de votre café.

Lancez le programme de détartrage lorsque le message « DÉTARTREZ SVP ! » apparaît sur l'afficheur (voir la section « Détartrage » du chapitre « Réglage des paramètres du menu »).

Remplacement

Vous pouvez vous procurer différentes pièces amovibles auprès de votre distributeur ou d'un Centre Service Agréé Philips.

Mise au rebut



- Lorsqu'il ne fonctionnera plus, ne jetez pas l'appareil avec les ordures ménagères, mais déposez-le à un endroit assigné à cet effet, où il pourra être recyclé. Vous contribuerez ainsi à la protection de l'environnement.

Garantie et service

Si vous souhaitez obtenir des informations supplémentaires ou si vous rencontrez un problème, rendez-vous sur le site Web de Philips à l'adresse www.philips.com ou contactez le Service Consommateurs Philips de votre pays (vous trouverez le numéro de téléphone correspondant sur le dépliant de garantie internationale). S'il n'existe pas de Service Consommateurs Philips dans votre pays, renseignez-vous auprès de votre revendeur Philips local.

Explication des messages de l'afficheur

Message	Signification	Solution
MANQUE EAU ! - Remplir réservoir	Le réservoir d'eau est vide ou mal positionné.	Remplissez le réservoir d'eau (voir la section « Avant utilisation » du chapitre « Pour démarrer ») et repositionnez-le correctement.
	Le réservoir d'eau est sale ou du tarte s'est déposé à l'intérieur.	Rincez ou détartrez le réservoir d'eau.
MOUTURE TROP FINE ! Régler broyeur - INSÉRER DIFFUSEUR - Appuyer Eau chaude	L'appareil ne peut pas préparer le café.	Insérez le diffuseur d'eau chaude, appuyez sur le bouton et laissez l'eau s'écouler du diffuseur pendant quelques secondes.
	La cafetière fonctionne trop lentement.	Tournez le bouton de réglage du broyeur d'un cran dans le sens des aiguilles d'une montre (voir la section « Réglage du moulin à café » du chapitre « Utilisation de la machine à espresso »).
INSÉRER RÉSERVOIR	Le container n'a pas été réinséré dans l'appareil après le nettoyage.	Ouvrez le portillon de l'appareil et insérez le container.
MANQUE CAFÉ MOULU ! -Remplir container	Vous avez sélectionné la fonction café moulu, mais n'avez pas mis de café moulu dans l'appareil.	Ajoutez du café moulu (voir la section « Préparer un espresso avec du café moulu » du chapitre « Utilisation de la machine à espresso »).
MANQUE CAFÉ - GRAINS ! -Remplir container	Il n'y a plus de grains de café.	Remplissez le réservoir à grains de café.
	Un bruit anormal signifie qu'un petit caillou bloque le moulin à café.	Contactez un Centre Service Agréé Philips.
RÉDUIRE CAFÉ !	L'entonnoir de remplissage du café moulu est bouché.	Éteignez l'appareil et videz l'entonnoir à l'aide d'un manche de cuillère. Prenez soin de ne pas endommager l'entonnoir.
	Vous avez mis trop de café moulu dans l'appareil.	Réduisez la quantité de café avant de réutiliser l'appareil.
DÉTARTRER SVP !	Ce message indique la présence de tartre dans l'appareil.	Appliquez au plus vite la procédure de détartrage (voir la section « Détartrage » du chapitre « Réglage des paramètres du menu »).
FERMER PORTILLON !	Le portillon de l'appareil est ouvert.	Fermez le portillon. Si vous n'y parvenez pas, vérifiez que le porte-filtre est bien inséré (voir la section « Nettoyage du porte-filtre » du chapitre « Nettoyage »).

Message	Signification	Solution
INSÉRER PORTE-FILTRE !	Vous avez sûrement oublié de réinsérer le porte-filtre après l'avoir nettoyé.	Insérez-le (voir la section « Nettoyage du porte-filtre » du chapitre « Nettoyage »).
ALARME !	L'intérieur de l'appareil est très sale.	Éteignez l'appareil et nettoyez soigneusement l'intérieur conformément aux instructions du chapitre « Nettoyage ». Si le message s'affiche encore après le nettoyage, contactez un Centre Service Agréé Philips.
INSÉRER DIFFUSEUR !	Le diffuseur d'eau chaude n'est pas inséré.	Insérez le diffuseur d'eau chaude dans l'appareil.
MANQUE POT à LAIT!	Le récipient à lait n'est pas inséré.	Insérez le récipient à lait dans l'appareil.

Dépannage

Si vous ne parvenez pas à résoudre le problème à l'aide des informations ci-dessous, contactez le Service Consommateurs Philips de votre pays (consultez le chapitre « Garantie et service »).

Problème	Cause possible	Solution
L'afficheur ne fonctionne pas.	Vous n'avez pas retiré l'autocollant de l'afficheur.	Décolliez l'autocollant de l'afficheur.
L'afficheur n'est pas dans la langue souhaitée.	Vous avez sélectionné la mauvaise langue.	Si vous avez sélectionné la mauvaise langue durant la procédure d'installation initiale, vous devez d'abord terminer la procédure d'installation avant de pouvoir modifier la langue. Consultez le Guide de mise en route ou le mode d'emploi pour terminer la procédure d'installation. L'installation est terminée lorsque l'appareil s'éteint automatiquement. Pour sélectionner une autre langue : (1) Mettez l'appareil en marche en appuyant sur le bouton marche/arrêt. (2) Appuyez sur le bouton MENU. (3) Appuyez deux fois sur le bouton ▲. (4) Appuyez sur le bouton OK. (5) Sélectionnez la langue souhaitée à l'aide des boutons ▲ et ▼. (6) Appuyez sur le bouton OK.
Le café n'est pas assez chaud.	Les tasses n'ont pas été préchauffées.	Pour préchauffer les tasses, rincez-les à l'eau chaude ou placez-les au moins 20 minutes sur le réchauffe-tasse situé au-dessus de l'appareil.
	La température du café programmée dans le menu est trop basse.	Augmentez la température du café dans le menu (voir le chapitre « Réglage des paramètres du menu »).
Le café n'est pas assez crémeux.	La mouture du café est trop épaisse.	Tournez le sélecteur de mouture d'un cran dans le sens inverse des aiguilles d'une montre.

Problème	Cause possible	Solution
	Vous n'avez pas utilisé le bon café.	Choisissez un café adapté aux machines à expresso.
Le café s'écoule trop lentement de l'unité d'écoulement.	Les grains de café sont broyés trop finement.	Tournez le bouton de réglage de la mouture d'un cran dans le sens des aiguilles d'une montre.
Le café s'écoule trop rapidement de l'unité d'écoulement.	La mouture du café est trop épaisse.	Tournez le sélecteur de mouture d'un cran dans le sens inverse des aiguilles d'une montre.
Le café ne sort que d'un seul orifice d'écoulement.	L'un des deux orifices est obstrué.	À l'aide d'une aiguille, ôtez les résidus de café secs de l'orifice obstrué.
Lorsque j'appuie sur le bouton pour obtenir un café court, normal ou long, de l'eau coule à la place du café.	L'entonnoir de remplissage du café moulu est bouché.	Mettez l'appareil hors tension, puis débouchez l'entonnoir à l'aide du manche d'une cuillère. Nettoyez ensuite le bloc de percolation, ainsi que l'intérieur de l'appareil (reportez-vous au chapitre « Nettoyage »).
L'appareil ne fonctionne pas lorsque j'appuie sur le bouton marche/arrêt  .	L'appareil n'est pas branché.	Assurez-vous que le cordon d'alimentation est branché sur la prise murale.
Je n'arrive pas à retirer le porte-filtre pour le nettoyer.	L'appareil est allumé. Il faut l'éteindre pour pouvoir retirer le porte-filtre.	Éteignez l'appareil et retirez le porte-filtre. Ne tentez jamais de retirer le porte-filtre alors que l'appareil est allumé, car cela risquerait d'endommager l'appareil.
Je souhaite préparer un expresso avec du café moulu, mais rien ne s'écoule de l'appareil.	Vous avez mis trop de café moulu dans le compartiment.	Éteignez l'appareil, retirez le porte-filtre et nettoyez soigneusement l'intérieur de l'appareil. Préparez un nouvel expresso avec du café moulu, mais ne mettez pas plus d'une cuillère rase de café dans le compartiment.
	Vous n'avez pas sélectionné la fonction café moulu. L'appareil s'est donc bloqué en tentant de préparer du café à partir de la fonction café moulu et de la fonction café en grains.	Éteignez l'appareil et nettoyez soigneusement l'intérieur. Préparez un nouvel expresso avec du café moulu, en prenant soin de sélectionner la bonne fonction.
	Vous avez mis du café moulu dans le compartiment alors que l'appareil était éteint.	Nettoyez soigneusement l'intérieur de l'appareil. Préparez un nouvel expresso avec du café moulu, mais allumez l'appareil avant de mettre le café dans son compartiment.

Problème	Cause possible	Solution
Le café ne sort plus de l'unité d'écoulement, mais coule le long du portillon.	Les orifices d'écoulement sont bouchés par des résidus de café secs.	À l'aide d'une aiguille, ôtez les résidus de café secs des orifices d'écoulement.
	Le plateau coulissant à l'intérieur du portillon est coincé.	Nettoyez-le soigneusement, surtout près des charnières, pour qu'il puisse coulisser librement.
Le lait ne s'écoule pas de la buse pour mousse de lait.	Le bec d'admission du lait n'est pas inséré ou n'est pas inséré correctement dans le couvercle du pot à lait.	Insérez le bec d'admission du lait dans le joint du couvercle du pot à lait.
Le lait ne mousse pas correctement.	Le couvercle du pot à lait est sale.	Nettoyez le couvercle du pot à lait.
		Nettoyez l'embout du pot à lait.
	Le récipient à lait n'est pas inséré correctement.	Insérez correctement le récipient à lait dans l'appareil.
Le lait contient des bulles ou gicle de la buse pour mousse de lait.	Le lait n'est pas assez froid ou vous n'avez pas utilisé du lait écrémé ou demi-écrémé.	Utilisez du lait écrémé ou demi-écrémé à température réfrigérée. Si vous n'obtenez toujours pas le résultat escompté, changez de marque de lait.
De l'eau coule lorsque j'insère ou retire le réservoir d'eau.	Il est normal qu'un peu d'eau coule lorsque vous insérez ou retirez le réservoir d'eau.	Cette eau coule automatiquement dans le plateau égouttoir.
Le moulin fait un bruit anormal et le message « MANQUE CAFÉ - GRAINS ! » s'affiche.	Il y a un caillou ou une brindille dans le moulin.	Contactez un Centre Service Agréé Philips. Confiez toujours l'appareil à un Centre Service Agréé Philips pour réparation ou vérification. N'essayez jamais de réparer l'appareil vous-même.
L'appareil fait un bruit de détonation.	De l'air est bloqué dans l'appareil.	Suivez les 4 étapes décrites dans le chapitre « Utilisation de la machine à espresso », section « Préparation de l'espresso », juste au-dessus de l'action 7.
Il y a des gouttes d'eau ou de condensation sur l'extérieur de l'appareil.	L'utilisation de vapeur peut entraîner la formation de gouttes d'eau ou de condensation sur l'extérieur de l'appareil.	Séchez l'extérieur de l'appareil à l'aide d'un chiffon sec.

Sommario

Introduzione	118
Importante	118
Interno della macchina per espresso	119
Esterno della macchina per espresso	119
Messa in funzione	120
Modalità d'uso della macchina per espresso	122
Impostazione dei parametri di menu	131
Pulizia	137
Sostituzione	140
Smaltimento	140
Garanzia e assistenza	140
Descrizione dei messaggi a display	141
Risoluzione dei guasti	142

Introduzione

Congratulazioni per l'acquisto e benvenuti in Philips! Per trarre il massimo vantaggio dall'assistenza Philips, registrate il vostro prodotto su www.philips.com/welcome.

Questo apparecchio vi consentirà di preparare infinite variazioni di caffè espresso, tutte squisite. Il caffè viene macinato al momento e preparato a una pressione elevata, per garantire il massimo dell'aroma e del gusto. Con questa macchina potrete sperimentare variazioni di ogni tipo, secondo i vostri gusti. Il presente manuale utente riporta tutte le informazioni utili per un uso ottimale della macchina per espresso Philips.

Importante

Prima di utilizzare l'apparecchio, leggete attentamente il presente manuale e conservatelo per eventuali riferimenti futuri.

Pericolo

- Non immergete mai l'apparecchio in acqua o in altri liquidi.

Avvertenza

- Prima di collegare l'apparecchio, verificate che la tensione riportata sulla spina corrisponda alla tensione disponibile.
- Nel caso in cui il cavo di alimentazione fosse danneggiato dovrà essere sostituito presso i centri autorizzati Philips, i rivenditori specializzati oppure da personale debitamente qualificato, per evitare situazioni pericolose.
- L'apparecchio non è destinato a persone (inclusi bambini) con capacità mentali, fisiche o sensoriali ridotte, fatti salvi i casi in cui tali persone abbiano ricevuto assistenza o formazione per l'uso dell'apparecchio da una persona responsabile della loro sicurezza.
- Adottate le dovute precauzioni per evitare che i bambini giochino con l'apparecchio.
- Tenete l'imballaggio (buste di plastica, protezioni in cartone, ecc.) fuori dalla portata dei bambini.
- Durante il funzionamento dell'apparecchio non toccate le superfici incandescenti.

- Questo apparecchio è progettato per la preparazione di caffè espresso e bevande calde. Utilizzatelo correttamente e con cautela per evitare ustioni dovute al vapore e all'acqua calda.
- Non utilizzate l'apparecchio se la spina, il cavo o l'apparecchio stesso sono danneggiati.
- Se si verifica un problema che non riuscite a risolvere con il presente manuale, rivolgetevi al Centro Assistenza Clienti del vostro paese. Se il problema risulta irrisolvibile, rivolgetevi a un centro autorizzato Philips per un controllo ed eventuali riparazioni. Non tentate di riparare l'apparecchio per evitare di invalidare la garanzia.

Attenzione

- Non appoggiate l'apparecchio su una superficie calda e fate in modo che il cavo di alimentazione non venga a contatto con superfici incandescenti.
- Scollegate l'apparecchio dalla presa di corrente se si verificano problemi durante l'uso e prima di pulirlo.
- Questo apparecchio è destinato esclusivamente a uso domestico.
- Quando togliete l'apparecchio dalla confezione, controllate che sia completo e che non abbia subito danni. In caso di dubbio non utilizzatelo, ma rivolgetevi al Centro Assistenza Clienti del vostro paese.

Campi elettromagnetici (EMF)

Questo apparecchio Philips è conforme a tutti gli standard relativi ai campi elettromagnetici (EMF). Se utilizzato in modo appropriato seguendo le istruzioni contenute nel presente manuale utente, l'apparecchio consente un utilizzo sicuro come confermato dai risultati scientifici attualmente disponibili.

Interno della macchina per espresso (fig. 1)

- A** Manopola di regolazione grado di macinatura
- B** Contenitore caffè in grani
- C** Gruppo infusore
- D** Sportello di pulizia con vassoio estraibile
- E** Cassetto raccogli fondi estraibile
- F** Coperchio vassoio antigoccia
- G** Vassoio antigoccia estraibile

Esterno della macchina per espresso (fig. 2)

- A** Coperchio scomparto caffè macinato
- B** Display
- 1 Pulsante MENU
- 2 ▼ Pulsante giù
- 3 ▲ Pulsante su
- 4 Pulsante OK
- C** Coperchio contenitore caffè in grani
- D** Erogatore caffè
- E** Erogatore dell'acqua calda
- F** Fermo dello sportello di pulizia
- G** Condotta per la schiuma di latte
- H** Tubicino per l'aspirazione del latte
- I** Misurino

- J** Vassoio scaldatazza
- K** Pannello di controllo
- 1**  Pulsante on/off
- 2** Pulsante di selezione intensità del caffè e caffè macinato
- 3** Pulsante per una o due tazze di caffè ristretto
- 4** Pulsante per una o due tazze di caffè normale
- 5** Pulsante per una o due tazze di caffè lungo
- 6** Pulsante acqua calda
- 7** Pulsante per la funzione automatica del latte macchiato o con schiuma
- 8** Pulsante per la funzione automatica del cappuccino o del latte con schiuma
- L** Serbatoio acqua estraibile
- M** Coperchio del contenitore del latte
- N** Pulsante PULIZIA
- O** Pulsante di sgancio
- P** Contenitore del latte

Messa in funzione

Prima di utilizzare l'apparecchio per la prima volta

Non installate l'apparecchio in ambienti la cui temperatura possa scendere a 0° C o sotto 0° C. Se l'acqua contenuta nell'apparecchio ghiaccia quest'ultimo verrà danneggiato.

Nota quando usate per la prima volta l'apparecchio, è normale che siano presenti tracce di caffè e acqua, in quanto l'apparecchio è stato testato in fase di produzione per assicurarne il corretto funzionamento.

Nota se sul display è presente un adesivo, rimuovetelo prima di installare l'apparecchio.

- 1** Posizionate l'apparecchio su un tavolo o un piano di lavoro lontano dal rubinetto, dal lavello e da fonti di calore.
- 2** Lasciate almeno 10 cm di spazio libero ai lati, sul retro e sopra l'apparecchio.
- 3** Seguite attentamente le istruzioni dettagliate contenute nel capitolo seguente per un corretto utilizzo dell'apparecchio.

Predisposizione dell'apparecchio

- 1** Inserite la spina nella presa di corrente dotata di messa a terra e attendere.
 - D** Sul display vengono visualizzate diverse lingue.
- 2** Premete il pulsante OK per 3 secondi quando compare la lingua desiderata.
 - D** L'apparecchio uscirà automaticamente dalla modalità MENU.
 - D** Sul display viene visualizzato il messaggio "MANCA ACQUA! Riempire serbatoio".

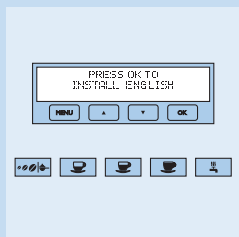
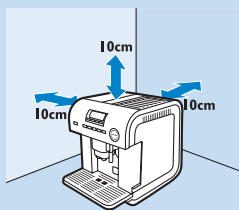

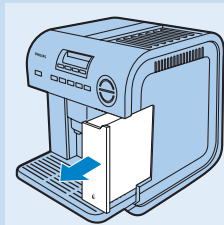

3 Estraete il serbatoio dell'acqua dall'apparecchio.

Non estraete il serbatoio dell'acqua quando l'apparecchio è in funzione.

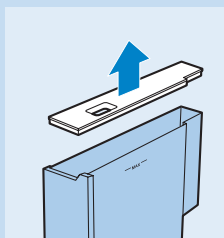

4 Sciacquate il serbatoio dell'acqua e riempitelo con acqua pulita. Rimuovete il coperchio per facilitare il riempimento.

5 Reinserite il serbatoio nell'apparecchio fino a farlo scattare in posizione.

► Viene visualizzato il messaggio 'INSERT WATER SPOUT' (Inserire il beccuccio dell'acqua).



6 Inserite l'erogatore dell'acqua calda nell'apparecchio.

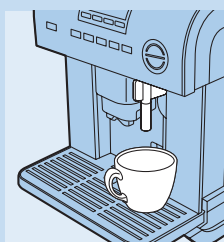

7 Collocate una tazza sotto l'erogatore dell'acqua calda.

8 Premete il pulsante OK.

- Al primo utilizzo l'apparecchio si riempie d'acqua ed emette un forte ronzio durante il processo.
- L'apparecchio si risciacqua e si spegne automaticamente.

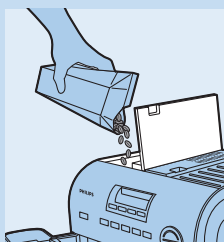

9 Riempite di caffè in grani l'apposito contenitore.

Per evitare malfunzionamenti, non riempite mai il contenitore del caffè in grani con caffè macinato, liofilizzato, solubile o altro che potrebbe danneggiare l'apparecchio.

Opzionale: impostazione dell'ora corrente e della durezza dell'acqua

- 1 Accendete nuovamente l'apparecchio e premete il pulsante MENU.
- 2 Selezionate "ORA CORRENTE?" e premete OK.
- 3 Impostate le ore e i minuti desiderati (consultate la sezione "Impostazione dell'ora corrente" del capitolo "Impostazione dei parametri di menu").
- 4 Premete nuovamente il pulsante MENU, selezionate "SET DUREZZA ACQUA?" e premete OK.
- 5 Impostate la durezza dell'acqua locale con ▼ o ▲ e premete il pulsante OK.

Nota è possibile stabilire la durezza dell'acqua locale effettuando un apposito test. Consultate la sezione "Impostazione della durezza dell'acqua" del capitolo "Impostazione dei parametri di menu".

Modalità d'uso della macchina per espresso

Riscaldamento

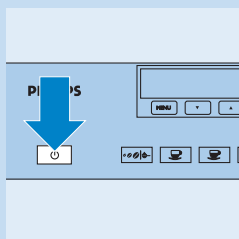

- 1 Premete il tasto on/off .
 - ▶ Sul display viene visualizzato il messaggio "RISCALDAMENTO... ATTENDERE PREGO" a indicare che l'apparecchio è in fase di riscaldamento.
 - ▶ Terminata la fase di riscaldamento, sul display viene visualizzato il messaggio "RISCIACQUO" e l'apparecchio esegue un ciclo di risciacquo automatico. Durante il ciclo di risciacquo, dall'erogatore del caffè fuoriesce acqua calda che viene raccolta nel vassoio antigoccia sottostante.
 - ▶ Al termine del ciclo di risciacquo, sul display viene visualizzato il messaggio "PRONTA ALL'USO -Caffè normale".
- 2 Se viene visualizzato il messaggio "MANCA ACQUA! Riempire serbatoio", riempite il serbatoio.

Nota è del tutto normale che vi sia ancora acqua nel serbatoio quando viene visualizzato questo messaggio, come pure è normale che dal serbatoio fuoriesca dell'acqua quando viene estratto. L'acqua che fuoriesce viene raccolta nel vassoio antigoccia.

Come preparare un espresso

Nota l'apparecchio garantisce risultati ottimali dopo la preparazione di 4 o 5 tazze di caffè.

Preparazione dell'espresso con caffè in grani

L'apparecchio è impostato per la preparazione di caffè normale, ma consente di preparare anche caffè leggero, molto leggero, forte o molto forte. Per scegliere l'intensità desiderata:

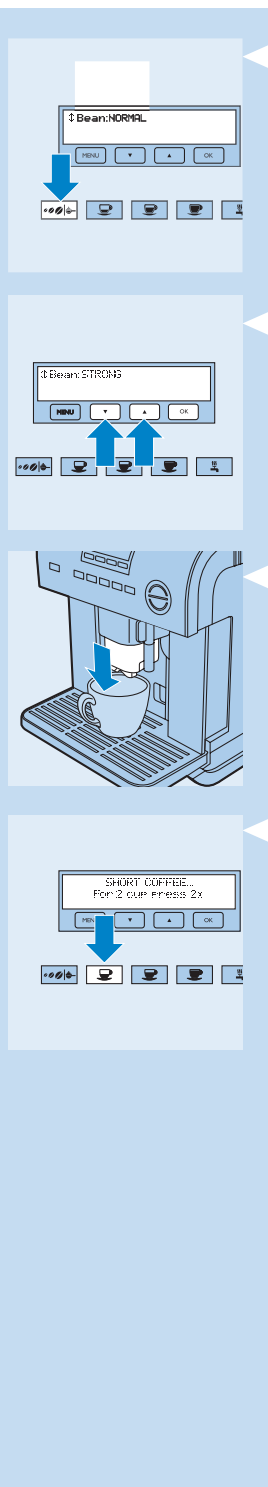

- 1** premete il pulsante di selezione intensità/caffè macinato.

► Sul display viene visualizzata l'intensità selezionata.

- 2** Per selezionare l'intensità del caffè desiderata utilizzate i pulsanti ▼ o ▲.

- 3** Quando sul display viene visualizzata l'intensità desiderata premete OK.

- 4** Mettete una o due tazze sotto l'erogatore del caffè.

Per ottenere un caffè più cremoso abbassate l'erogatore avvicinandolo il più possibile alle tazze.

Consiglio per mantenere più a lungo la temperatura del caffè riscaldate la tazza e preferite tazze spesse, che assorbono molto calore. Per scaldare le tazze, collocatele sull'apposito vassoio con l'apparecchio acceso oppure sciacquatele con acqua calda prima di utilizzarle.

- 5** Premete il pulsante del caffè ristretto, normale o lungo.

Premete il pulsante una sola volta per ottenere 1 tazza di caffè o due volte entro 2 secondi per ottenere 2 tazze.

- Potete interrompere la preparazione del caffè in qualsiasi momento premendo il pulsante del caffè ristretto, del caffè normale o del caffè lungo, a seconda di quanto avevate selezionato in precedenza.
- Se il caffè viene erogato una goccia alla volta, non viene erogato o viene erogato troppo velocemente, regolate il grado di macinatura (vedere la sezione "Regolazione del macinacaffè").
- È anche possibile modificare la dose standard di caffè che l'apparecchio prepara, consultando la sezione "Modifica della quantità di caffè per espresso".

- L'apparecchio macina i chicchi e prepara il caffè.

Nota se desiderate aggiungere più caffè nella tazza, premete nuovamente il pulsante precedentemente selezionato entro 3 secondi dopo la fine della preparazione del caffè. Tenete premuto il pulsante finché la tazza non raggiunge la quantità desiderata, quindi rilasciatelo.

- Una volta preparata la quantità di caffè stabilita, l'apparecchio smette automaticamente di funzionare ed espelle i fondi di caffè nel cassetto.
- Dopo alcuni secondi, viene visualizzato il messaggio "PRONTA ALL'USO" a indicare che è possibile preparare un'altra tazza di caffè.

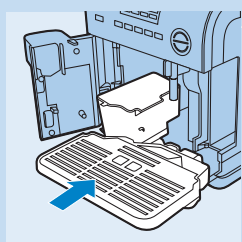
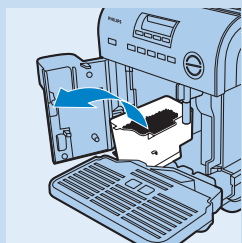
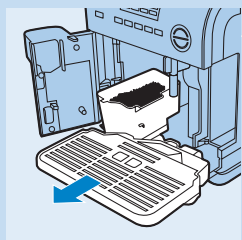
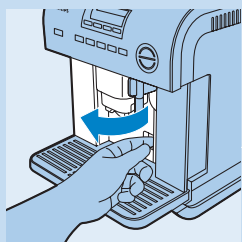

- 6** Se viene visualizzato il messaggio “SVUOTARE CASSETTO!”, estraete il cassetto raccoglifondi, svuotatelo e pulitelo.

Nota il messaggio “SVUOTARE CASSETTO!” viene visualizzato ogni 14 tazze. Una volta raggiunto questo limite, non potete preparare altro caffè se il cassetto non viene prima svuotato e pulito.

- 1 Aprite lo sportello di pulizia, situato nella parte anteriore dell'apparecchio, sganciando il fermo.
- 2 Estraete il vassoio antigoccia, svuotatelo e pulitelo.
- 3 Estraete il cassetto raccoglifondi, svuotatelo e pulitelo accuratamente.
- 4 Reinserite il cassetto, rimettete a posto il vassoio antigoccia e chiudete lo sportello.

Nota quando estraete il vassoio antigoccia, ricordate di svuotare il cassetto raccoglifondi anche se non è del tutto pieno. In caso contrario i fondi di caffè presenti nel cassetto supereranno il livello massimo, bloccando l'apparecchio.

Non rimuovete mai il serbatoio dell'acqua durante la preparazione del caffè; in caso contrario, l'apparecchio smette di funzionare e vengono visualizzati i seguenti messaggi: “MACINATO TROPPO FINE! Regolare macinino” e “INSERIRE EROGATORE! - Premi tasto acqua”.

Se avete erroneamente estratto il serbatoio dell'acqua durante la preparazione del caffè, eseguite le operazioni seguenti:

- 1 Rimettete a posto il serbatoio dell'acqua.
- 2 Rimuovete e inserite l'erogatore dell'acqua calda.
- 3 Premete il pulsante dell'acqua calda e fate scorrere l'acqua dall'erogatore per alcuni secondi.
- 4 In caso di malfunzionamento dell'apparecchio, seguite le istruzioni riportate nel capitolo “Risoluzione dei guasti”. Se non riuscite a risolvere il problema, rivolgetevi al Centro Assistenza Clienti del vostro paese.

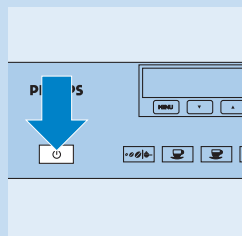

7 Premete il pulsante on/off  per spegnere l'apparecchio.

► Una volta spento, l'apparecchio esegue un ciclo di risciacquo automatico.

Per una pulizia completa, durante il ciclo di risciacquo dall'erogatore del caffè fuoriesce acqua calda che viene raccolta nel vassoio antigoccia sottostante.

Preparazione dell'espresso con caffè macinato

Aggiungete il caffè macinato solo dopo aver acceso l'apparecchio, in caso contrario il caffè macinato verrà disperso all'interno della macchina.

Per l'aggiunta del caffè macinato utilizzate esclusivamente il misurino in dotazione.

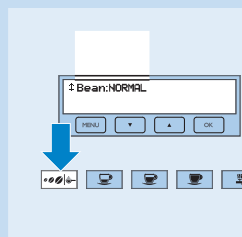

- Non aggiungete mai più di 1 misurino raso di caffè macinato, in caso contrario l'apparecchio non preparerà il caffè o il caffè macinato verrà disperso all'interno della macchina, sporcandola o ostacolando la fuoriuscita del caffè dall'erogatore.
- Se è stato aggiunto più di 1 misurino raso di caffè macinato, rimuovete il gruppo infusore e pulitelo insieme all'apparecchio, come descritto nel capitolo "Pulizia", quindi, con il manico di un cucchiaino, spingete il caffè macinato nell'imboccatura.

Riempite lo scomparto del caffè macinato esclusivamente con caffè macinato per macchine espresso. Non utilizzate caffè in grani, caffè liofilizzato o solubile o altre sostanze che potrebbero danneggiare l'apparecchio.



1 Premete il pulsante di selezione intensità/caffè in polvere.

► I pulsanti ,  e OK si accendono.



2 Per selezionare la funzione caffè macinato utilizzate i pulsanti  o .

3 Premete il pulsante OK.

4 Aprite il coperchio dello scomparto per il caffè macinato e versate un misurino raso di caffè nell'imboccatura.

5 Preparate 1 tazza di caffè come descritto in "Preparazione dell'espresso con caffè in grani".

Quando si utilizza caffè macinato non è possibile preparare 2 tazze di caffè contemporaneamente.

6 Se desiderate passare nuovamente alla preparazione dell'espresso con caffè in grani, premete il pulsante di selezione intensità/caffè macinato e selezionate l'intensità desiderata utilizzando i pulsanti  o .

7 Per confermare la scelta, premete il pulsante OK.

Modifica della quantità di caffè per l'espresso

L'apparecchio è preimpostato per le seguenti quantità di caffè:

- Caffè ristretto: 40 ml
- Caffè normale: 80 ml
- Caffè lungo: 120 ml

Per modificare le quantità standard eseguite le operazioni seguenti:

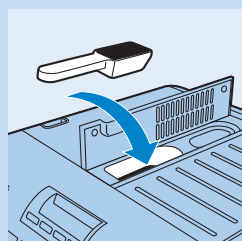

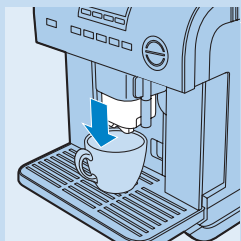

- 1 Mettete una tazza sotto l'erogatore del caffè.
- 2 Premete il pulsante del caffè ristretto, del caffè normale o del caffè lungo, a seconda della quantità che desiderate modificare. Tenete premuto il pulsante per 5 secondi, FINCHÈ sul display non viene visualizzato il messaggio "PROGRAMMA QUANTITÀ", quindi rilasciatelo.
 - ▶ L'apparecchio avvia la preparazione del caffè.
- 3 Quando il caffè nella tazza raggiunge il livello desiderato, premete nuovamente il pulsante per impostare la nuova quantità.
 - ▶ Sul display viene visualizzato il messaggio "IMPOSTAZIONE FATTA!". A questo punto l'apparecchio preparerà la quantità di caffè impostata, fino alla prossima modifica.

Preparazione del cappuccino o del latte macchiato

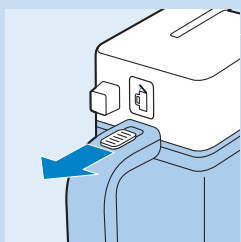

- 1 Fate scorrere il cursore di sgancio verso l'esterno e rimuovete il coperchio del contenitore del latte.
- 2 Riempite il contenitore con 150 ml di latte per ogni cappuccino o latte macchiato che desiderate preparare.
 - Si consiglia di utilizzare latte fresco scremato o parzialmente scremato, a temperatura di frigorifero (circa 5° C).

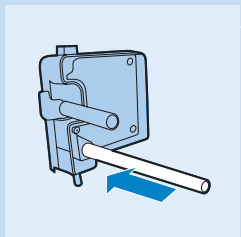

- 3 Assicuratevi che il tubicino per l'aspirazione del latte sia inserito correttamente nell'anello di gomma.

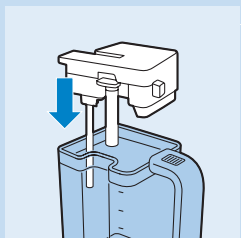

- 4 Mettete il coperchio sul contenitore del latte.

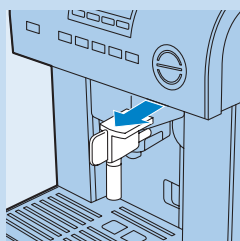

- 5** Rimuovete l'erogatore dell'acqua calda.



- 6** Collegate il contenitore del latte alla bocchetta. Posizionate una tazza sufficientemente grande sotto l'erogatore del caffè e ruotate verso di essa il condotto per la schiuma di latte.

Consiglio per ottenere una schiuma ottimale, preriscaldare il condotto per la schiuma di latte, premendo il pulsante PULIZIA sul contenitore del latte.

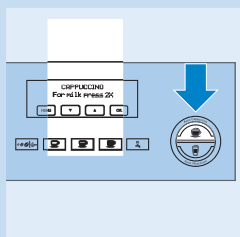

- 7** Premete il pulsante per la preparazione automatica del cappuccino o del latte macchiato.

- ▶ Viene visualizzato il messaggio "CAPPUCCINO" o "LATTE MACCHIATO".

Nota è possibile interrompere la preparazione in qualsiasi momento, premendo nuovamente il pulsante del cappuccino o latte macchiato.

Se, durante la preparazione, finisce il latte nell'apparecchio:

- 1 Rimuovete il contenitore del latte e riempitelo di nuovo.
 - 2 Reinserite il contenitore del latte.
 - 3 Premete nuovamente il pulsante del cappuccino o latte macchiato per un'altra tazza.
- ▶ L'apparecchio macina i chicchi, aggiunge il latte con schiuma e prepara il caffè.

- 8** Se è rimasto del latte nel contenitore, dopo l'uso mettetelo in frigorifero con il coperchio.

Pulizia del contenitore del latte

Dopo la preparazione del cappuccino, del latte macchiato o della schiuma di latte e una volta svuotato l'apposito contenitore, pulite il condotto per la schiuma di latte, premendo il pulsante PULIZIA. Per una pulizia accurata, potete rimuovere il contenitore del latte dall'apparecchio e pulirlo manualmente, insieme al coperchio, al condotto per la schiuma di latte e al tubicino per l'aspirazione.

Pulizia del condotto per la schiuma di latte con il pulsante PULIZIA

- 1** Posizionate un recipiente sotto il condotto per la schiuma di latte.

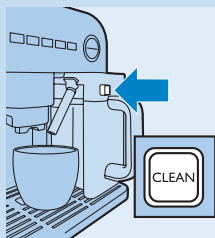

- 2 Premete per alcuni secondi il pulsante PULIZIA sul coperchio del contenitore del latte.
- Tenendo premuto questo pulsante, fuoriesce acqua calda dal condotto per la schiuma di latte.

Pulizia di tutti i componenti del contenitore del latte

- 1 Rimuovete il coperchio dal contenitore del latte e staccate il condotto per la schiuma di latte e il tubicino per l'aspirazione.
- 2 Pulite accuratamente tutti i componenti con acqua calda e un po' di detersivo liquido o lavateli in lavastoviglie.

Verificate che non siano presenti residui di latte nei due fori del coperchio del contenitore del latte.

- 3 Rimontate il tubicino per l'aspirazione e il condotto per la schiuma di latte, mettete il coperchio sul contenitore e reinserte il contenitore nell'apparecchio.

Modifica della quantità di caffè e di latte per il cappuccino o latte macchiato

L'apparecchio è impostato per dosare specifiche quantità di caffè e latte per il cappuccino e il latte macchiato. È possibile modificare tali quantità in questo modo:

- 1 Riempite di latte l'apposito contenitore.
- 2 Collocate una tazza sotto l'erogatore del caffè e il condotto per la schiuma di latte.
- 3 Premete per almeno 5 secondi il pulsante del cappuccino o del latte macchiato.
- 4 Quando viene visualizzato il messaggio "PROGRAMMA QUANTITÀ - LATTE PER CAPPUCCINO" o "PROGRAMMA QUANTITÀ - LATTE PER MACCHIATO", rilasciate il pulsante.
 - Dopo alcuni secondi, dal condotto per la schiuma di latte comincia a fuoriuscire il latte.
- 5 Quando il latte nella tazza raggiunge il livello desiderato, premete nuovamente lo stesso pulsante per impostare la nuova quantità.
 - Dopo alcuni secondi, l'apparecchio inizia a preparare il caffè e viene visualizzato il messaggio "PROGRAMMA QUANTITÀ - CAFFÈ PER CAPPUCC." o "PROGRAMMA QUANTITÀ - CAFFÈ PER MACCHIATO".
- 6 Quando il caffè nella tazza raggiunge il livello desiderato, premete nuovamente il pulsante per impostare la nuova quantità.
 - Viene visualizzato il messaggio "IMPOSTAZIONE FATTA". A questo punto, l'apparecchio prepara la quantità stabilita, fino alla modifica successiva.

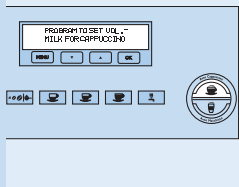

Preparazione del latte con schiuma separatamente

- 1 Riempite il contenitore del latte e inseritelo nell'apparecchio.

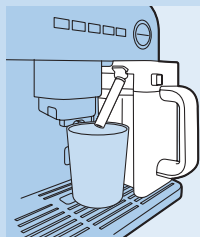

- 2** Collocate una tazza sufficientemente larga sotto il condotto per la schiuma di latte.

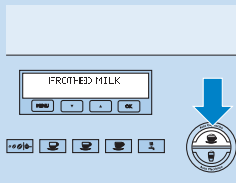

- 3** Premete due volte entro 3 secondi il pulsante per la preparazione automatica del cappuccino o latte macchiato.
 Viene visualizzato il messaggio "LATTE CON SCHIUMA" e, dopo alcuni secondi, l'apparecchio inizia ad erogare latte con schiuma.

Nota se desiderate aggiungere più latte con schiuma nella tazza, premete nuovamente il pulsante precedentemente selezionato entro 3 secondi dopo la fine della preparazione del latte con schiuma. Tenete premuto il pulsante finché la tazza non raggiunge la quantità di latte con schiuma desiderata, quindi rilasciatelo.

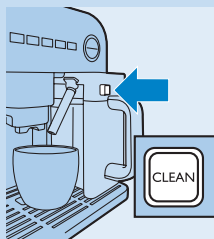

Nota è possibile interrompere la preparazione della schiuma di latte in qualsiasi momento, premendo nuovamente il pulsante del cappuccino o latte macchiato.

- 4** Dopo la preparazione della schiuma di latte, pulite il condotto per la schiuma di latte tramite il pulsante PULIZIA (consultate il capitolo "Pulizia del condotto per la schiuma di latte con il pulsante PULIZIA" in questo capitolo).

Produzione di acqua calda



- 1** Collegate l'erogatore acqua calda alla bocchetta.

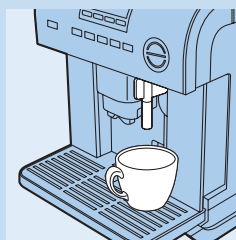

- 2** Collocate una tazza sotto l'erogatore dell'acqua calda.

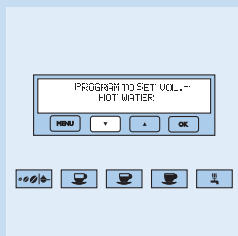
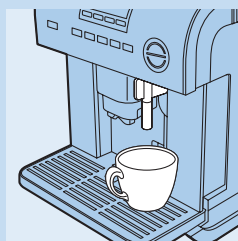
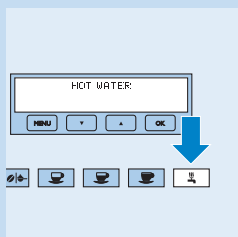

3 Premete il pulsante dell'acqua calda.

- Viene visualizzato il messaggio "ACQUA CALDA" e, dall'apposito erogatore, fuoriescono 125 ml di acqua calda.

Non utilizzate la funzione di acqua calda per più di 2 minuti alla volta.

Modifica della quantità di acqua calda

L'apparecchio è impostato per erogare 125 ml di acqua calda. È possibile modificare tale quantità nel modo seguente:

1 Collegate l'erogatore acqua calda alla bocchetta.

2 Collocate una tazza sotto l'erogatore.

3 Premete il pulsante dell'acqua calda, finché non viene visualizzato il messaggio "PROGRAMMA QUANTITÀ - ACQUA CALDA", quindi rilasciatelo.

- Dall'apposito erogatore, fuoriesce acqua calda.

4 Quando l'acqua nella tazza raggiunge il livello desiderato, premete nuovamente il pulsante dell'acqua calda per impostare la nuova quantità.

- Viene visualizzato il messaggio "IMPOSTAZIONE FATTA". A questo punto, l'apparecchio prepara la quantità stabilita, fino alla modifica successiva.

Regolazione del macinacaffè

Il macinacaffè è preimpostato sul grado di macinatura corretto e non richiede regolazioni frequenti. Potete scegliere una macinatura più grossa per ottenere un caffè con meno schiuma, un aroma normale e una preparazione più rapida, oppure una macinatura più fine per un caffè con più schiuma, un aroma più intenso e una preparazione più lenta.

Ruotate la manopola di regolazione del grado di macinatura solo quando il macinacaffè è in funzione.

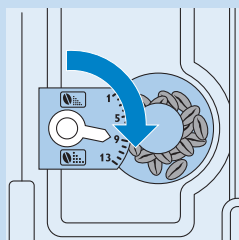

- Per selezionare una macinatura più grossa, ruotate la manopola di regolazione di 1 scatto in senso orario.

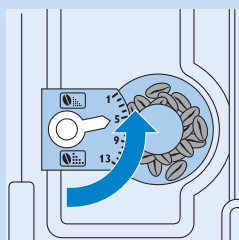

- Per selezionare una macinatura più fine, ruotate la manopola di regolazione di 1 scatto in senso antiorario.

Non ruotate troppo la manopola di regolazione in senso antiorario, altrimenti il caffè potrebbe uscire a gocce dall'erogatore quando preparate 2 tazze.

La modifica della regolazione si nota solo dopo aver preparato almeno 2 tazze di caffè.

Impostazione dei parametri di menu

Quando l'apparecchio è acceso e pronto per l'uso, è possibile accedere al menu per eseguire alcune operazioni e modificare alcuni parametri.

- Risciacquo
- Disincrostazione
- Impostazione della temperatura del caffè
- Impostazione dell'orario di accensione automatica
- Impostazione dell'orario di spegnimento automatico
- Impostazione dell'ora corrente
- Pulizia
- Impostazione della durezza dell'acqua
- Impostazione della lingua
- Ripristino delle impostazioni predefinite

Per uscire, potete premere il pulsante MENU in qualsiasi momento, eccetto nelle modalità di pulizia e decalcificazione. Se avete selezionato una di queste modalità e premuto OK, per uscire dal menu dovete spegnere l'apparecchio.

Struttura del menu

Struttura del menu	Sottomenu
RISCIACQUO?	<i>(inizia la procedura di risciacquo)</i>
DISINCROSTAZIONE?	<i>(inizia la procedura di disincrostazione)</i>
SET TEMPERATURA?	TEMPERATURA:
	Bassa
	Media
	Alta

Struttura del menu	Sottomenu
SET AUTOACCENSIONE?	AUTOACCENSIONE: Disabilitata 0:00
SET SPEGNIMENTO?	Dopo 1 ora Dopo 2 ore Dopo 3 ore
ORA CORRENTE?	0:00
LAVAGGIO?	<i>(inizia la procedura di lavaggio)</i>
SET DUREZZA ACQUA?	Durezza 1 Durezza 2 Durezza 3 Durezza 4
SELEZIONE LINGUA?	Italiano Deutsch Nederlands Francais Espanol Suomi Svenska
VALORI FABBRICA?	<i>(inizia la procedura di reimpostazione dei valori di fabbrica)</i>

Risciacquo

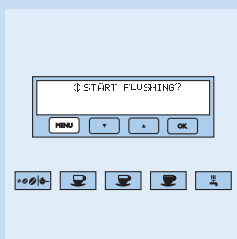

- 1 Premete il pulsante MENU.
Il pulsante si accende.
- 2 Sul display viene visualizzato il messaggio "RISCIACQUO?".
- 3 Collocate una tazza sotto l'erogatore del caffè e premete il pulsante OK.

Disincrostazione

Con il tempo, il continuo riscaldamento dell'acqua necessaria per la preparazione del caffè causa la formazione di calcare nei circuiti interni dell'apparecchio. Quando sul display viene visualizzato il messaggio

“DECALCIFICARE!”, eseguite il programma di decalcificazione come descritto di seguito:

- 1** Premete il pulsante MENU.
- Il pulsante si accende.
- 2** Premete il pulsante ▼ finché sul display non viene visualizzato il messaggio “DECALCIFICAZIONE?”.
- 3** Premete il pulsante OK.

- Viene visualizzato il messaggio “INSERIRE DECALCIFIC.! - Premere OK”.

- 4** Quando si esegue la decalcificazione dell'apparecchio per la prima volta, utilizzate il decalcificatore fornito con il sistema stesso. Riempite il serbatoio dell'acqua con il decalcificatore e aggiungete 1 litro di acqua.

Se utilizzate un anticalcare diverso, seguite le istruzioni riportate sulla confezione del prodotto.

Nota utilizzate l'anticalcare fornito con l'apparecchio o un prodotto anticalcare liquido a base di acido citrico. Non utilizzate mai un prodotto anticalcare con acido acetico, poiché potrebbe danneggiare l'apparecchio.

Nota fate attenzione a non versare l'anticalcare sulle superfici metalliche della macchina e sulle superfici sensibili all'acido come marmo, pietra calcarea e superfici smaltate. Se versate dell'anticalcare su superfici di questo tipo, pulitele con un panno per evitare che si macchino.

- 5** Collegate l'erogatore acqua calda alla bocchetta.
- 6** Collocate un recipiente con una capacità di almeno 1,5 litri sotto l'erogatore dell'acqua calda.
- 7** Per avviare il programma di disincrostazione, premete il pulsante OK.
- L'anticalcare fuoriesce dall'erogatore dell'acqua calda e cola nel recipiente sottostante. Viene visualizzato il messaggio “DECALCIFICAZIONE”.
- Durante il programma di decalcificazione l'apparecchio si arresta di tanto in tanto per rimuovere i depositi di calcare presenti al suo interno.
- Dopo circa 35 minuti, sul display viene visualizzato il messaggio “DECALCIF. COMPLETA - PREMERE OK”.

A questo punto dovete procedere al risciacquo dell'apparecchio per rimuovere i residui di anticalcare eventualmente presenti al suo interno. Eseguite le seguenti operazioni:

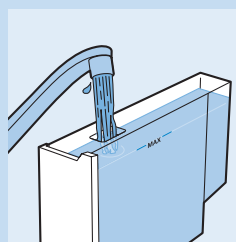
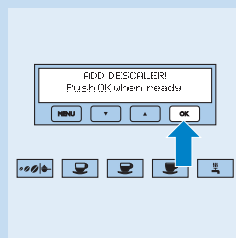
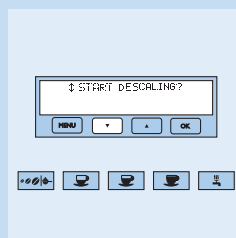

- 8 Svotate il serbatoio dell'acqua, sciacquatelo e riempitelo con acqua corrente.
 - 9 Rimettete a posto il serbatoio dell'acqua.
 - 10 Svotate il recipiente pieno e posizionate lo nuovamente sotto l'erogatore dell'acqua calda.
 - 11 Premete il pulsante OK.
 - L'acqua calda fuoriesce dall'erogatore e cola nel recipiente sottostante. Viene visualizzato il messaggio "RISCIACQUO...".
 - Sul display viene visualizzato il messaggio "RISCIACQUO - PREMERE OK".
 - Quando il serbatoio dell'acqua è vuoto, sul display viene visualizzato il messaggio "RISCIACQUO COMPLETO".
- Il programma di decalcificazione è terminato e l'apparecchio è pronto a preparare altro caffè.

Nota se il programma di disincrostazione viene interrotto prima del termine, l'apparecchio continua a visualizzare il messaggio "DECALCIFICARE!" ed è necessario riavviare il programma dall'inizio.

Impostazione della temperatura del caffè

- 1 Premete il pulsante MENU.
 - Il pulsante si accende.
- 2 Premete il pulsante ▼ finché sul display non viene visualizzato il messaggio "SET TEMPERATURA?".
- 3 Premete il pulsante OK.
- 4 Premete il pulsante ▼ o ▲ finché non viene visualizzata la temperatura del caffè desiderata (bassa, media o alta).
- 5 Per confermare la temperatura desiderata premete il pulsante OK.
 - L'apparecchio uscirà automaticamente dalla modalità MENU.

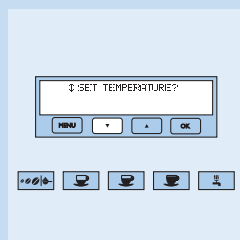

Impostazione dell'orario di accensione automatica

Questa funzione vi consente di impostare l'ora in cui l'apparecchio si accende automaticamente.

- 1 Assicuratevi che l'orologio dell'apparecchio sia stato impostato secondo le istruzioni (vedere la sezione "Impostazione dell'ora corrente" in questo capitolo).
- 2 Premete il pulsante MENU.
 - Il pulsante si accende.
- 3 Premete il pulsante ▼ finché sul display non viene visualizzato il messaggio "SET AUTOACCENSIONE?".
- 4 Premete il pulsante OK.
 - Sul display viene visualizzato il messaggio "AUTOACCENSIONE: Disabilitata".
- 5 Premete il pulsante ▼ o ▲ per impostare l'ora di accensione automatica.
- 6 Per confermare l'ora impostata premete il pulsante OK.

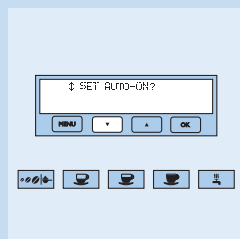

7 Premete il pulsante ▼ o ▲ per impostare i minuti di accensione automatica.

8 Per confermare i minuti impostati premete il pulsante OK.
 ► L'apparecchio uscirà automaticamente dalla modalità MENU.

Nota se spegnete l'apparecchio quando è impostata un'ora di accensione automatica, sul display spento viene visualizzato il simbolo ☁ accanto all'orario. Orologio e simbolo scompaiono dopo 5 minuti.

Impostazione dell'orario di spegnimento automatico

L'apparecchio è preimpostato per spegnersi automaticamente un'ora dopo la preparazione dell'ultima tazza di caffè. Volendo potete portare questo intervallo a 2 o 3 ore.

1 Premete il pulsante MENU.
 ► Il pulsante si accende.

2 Premete il pulsante ▼ finché sul display non viene visualizzato il messaggio "SET SPEGNIMENTO?".

3 Premete il pulsante OK.

4 Premete il pulsante ▼ o ▲ per modificare il numero di ore trascorse le quali l'apparecchio si spegne automaticamente.

5 Per confermare l'orario di spegnimento automatico impostato premete il pulsante OK.
 ► L'apparecchio uscirà automaticamente dalla modalità MENU.

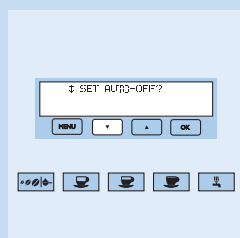

Impostazione dell'ora corrente

1 Premete il pulsante MENU.
 ► Il pulsante si accende.

2 Premete il pulsante ▼ finché sul display non viene visualizzato il messaggio "ORA CORRENTE?".

3 Premete il pulsante OK.

► Sul display viene visualizzato il messaggio "ORA CORRENTE: 00:00".

4 Premete il pulsante ▼ o ▲ per impostare l'ora corrente.

5 Per confermare l'ora impostata premete il pulsante OK.

6 Premete il pulsante ▼ o ▲ per impostare i minuti correnti.

7 Per confermare i minuti impostati premete il pulsante OK.
 ► L'apparecchio uscirà automaticamente dalla modalità MENU.

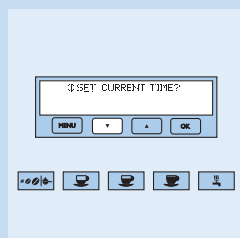

Pulizia

Se effettuata con regolarità, la pulizia prolunga la durata dell'apparecchio e assicura una preparazione del caffè ottimale per un lungo periodo.

1 Premete il pulsante MENU.
 ► Il pulsante si accende.

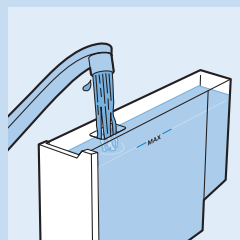
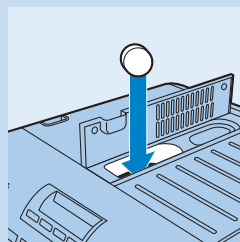
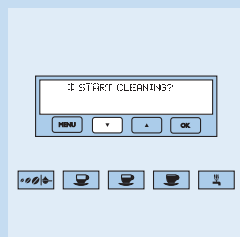

- 2 Premete il pulsante ▼ finché sul display non viene visualizzato il messaggio “LAVAGGIO?”.
- 3 Premete il pulsante OK.
 - Viene visualizzato il messaggio “INSERIRE DETERGENTE - PREMERE OK”.

- 4 Potete mettere nell’imboccatura per il caffè macinato una speciale pastiglia detergente.

- 5 Riempite completamente il serbatoio dell’acqua.
- 6 Collocate un recipiente con una capacità di almeno 1,5 litri sotto l’erogatore.
- 7 Premete il pulsante OK.

Se il serbatoio dell’acqua è pieno il ciclo di lavaggio dura circa 15 minuti.

- Sul display viene visualizzato il messaggio “MACCHINA IN LAVAGGIO” e si avvia il ciclo di lavaggio.
- Al termine del ciclo, viene visualizzato il messaggio “PULIZIA COMPLETATA”.

Impostazione della durezza dell’acqua

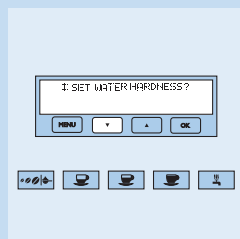

- 1 Liberare dall’incarto il test in strisce per la misurazione della durezza totale dell’acqua (allegato alla pagina 2). Immergete completamente la striscia nell’acqua del rubinetto che utilizzate per la preparazione del caffè. Mantenete la striscia immersa nell’acqua per qualche secondo. Togliete la striscia dall’acqua e attendete circa 30 secondi (fino a che uno o più quadratini diventano rossi).
- 2 Premete il pulsante MENU.
 - Il pulsante si accende.
- 3 Premete il pulsante ▼ finché sul display non viene visualizzato il messaggio “SET DUREZZA ACQUA?”.
- 4 Premete il pulsante OK.
- 5 Premete il pulsante ▼ finché il numero visualizzato sul display non coincide con il numero di quadratini rossi presenti sulla striscia.

Se, ad esempio, sono diventati rossi 3 quadratini della striscia, impostate la durezza dell’acqua a 3.
- 6 Per confermare la durezza dell’acqua impostata premete il pulsante OK.

- Adesso la macchina per il caffè è programmata per visualizzare il messaggio “DECALCIFICARE!” in base alla durezza effettiva dell’acqua utilizzata.

Impostazione della lingua

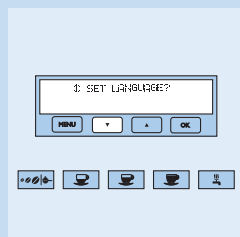

- 1 Premete il pulsante MENU.
 - Il pulsante si accende.
- 2 Premete il pulsante ▼ finché sul display non viene visualizzato il messaggio “SELEZIONE LINGUA?”.
- 3 Premete il pulsante OK.
- 4 Premete il pulsante ▼ o ▲ finché sul display non viene visualizzata la lingua desiderata.
- 5 Premete il pulsante OK.
 - L’apparecchio uscirà automaticamente dalla modalità MENU.

Ripristino delle impostazioni predefinite

Se avete modificato le impostazioni predefinite dell’apparecchio potete ripristinarle eseguendo le operazioni seguenti:

Nota verranno ripristinati tutti i parametri di menu tranne la lingua e l’orologio.

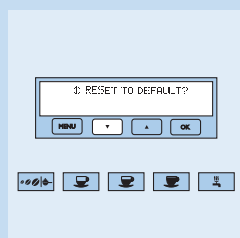

- 1 Premete il pulsante MENU.
 - Il pulsante si accende.
- 2 Premete il pulsante ▼ finché sul display non viene visualizzato il messaggio “VALORI FABBRICA?”.
- 3 Premete il pulsante OK.
 - Durante il ripristino delle impostazioni, viene visualizzato il messaggio “PROGRAMM. IN CORSO”.
 - Al termine del ripristino, sul display viene visualizzato il messaggio “IMPOSTAZIONE FATTA!”.
 - L’apparecchio uscirà automaticamente dalla modalità MENU.

Pulizia

Lasciate raffreddare completamente l’apparecchio e scollegatelo prima di pulirlo.

Non immergete mai l’apparecchio in acqua o in altri liquidi.

Per pulire l’apparecchio non usate prodotti o sostanze abrasive o detersivi aggressivi, come benzina o acetone, ma solo un panno umido.

Pulizia dell’apparecchio

- 1 Dopo la preparazione di 14 tazze di caffè, pulite il cassetto raccoglifondi (vedere il capitolo “Modalità d’uso della macchina per espresso”, sezione “Preparazione dell’espresso”).
- 2 Pulite periodicamente il serbatoio dell’acqua.

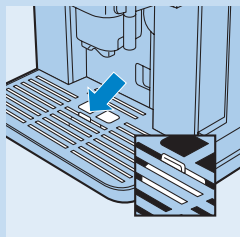

- 3** Il vassoio antigoccia è dotato di un indicatore di livello rosso che rivela la quantità d'acqua contenuta nel vassoio. Quando l'indicatore diventa visibile, svuotate e pulite il vassoio.

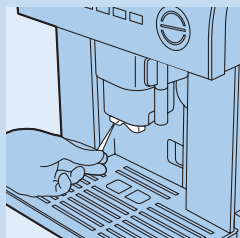

- 4** Accertatevi che i fori dell'erogatore di caffè non siano ostruiti. Se sì, rimuovete i residui di caffè ormai secco con l'ausilio di un ago.

- 5** Pulite periodicamente l'erogatore con un panno umido.

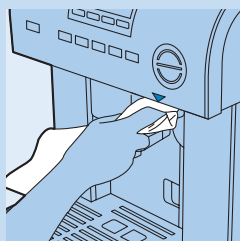

- 6** Pulite la bocchetta di collegamento del contenitore del latte con un panno umido.

Pulizia del gruppo infusore

È necessario pulire periodicamente il gruppo infusore per evitare l'accumulo di residui di caffè secco, che potrebbero causare il malfunzionamento dell'apparecchio.

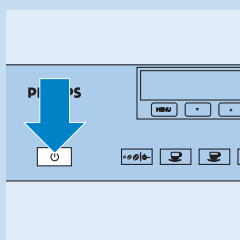

- 1** Spegnete l'apparecchio, ma senza scollegare la spina. Attendete che si spenga il display.

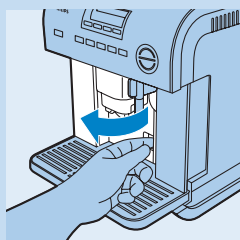

- 2** Aprite lo sportello di pulizia.

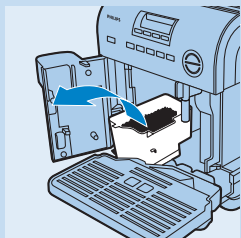

- 3** Estraete il vassoio antigoccia e il cassetto raccogli fondi e puliteli.

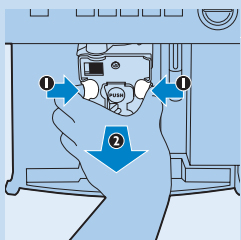

- 4** Premete l'uno verso l'altro i due pulsanti di sgancio rossi presenti sul gruppo infusore ed estraete il gruppo dall'apparecchio.

Nota è possibile estrarre il gruppo infusore solo ad apparecchio spento. Qualsiasi tentativo di estrarre il gruppo infusore ad apparecchio acceso potrebbe causare gravi danni.

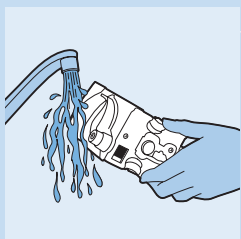

- 5** Lavate il gruppo infusore con acqua calda corrente. Non utilizzate detersivi.

Non lavate mai il gruppo infusore in lavastoviglie.

- 6** Pulite accuratamente l'interno dell'apparecchio.

Rimuovete gli eventuali residui di caffè incrostati sui componenti interni dell'apparecchio con l'ausilio di una forchetta di legno o di plastica, quindi aspirate i residui con un aspirapolvere.

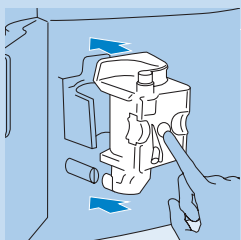

- 7** Per reinserire il gruppo infusore nell'apparecchio, fatelo scorrere sugli appositi supporti e sul perno situato in fondo.

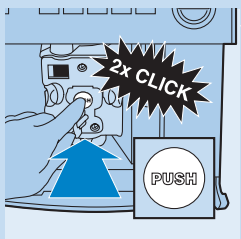

- 8** Premete la zona contrassegnata dalla scritta "PUSH" fino a fissare in posizione il gruppo infusore.

Nota dopo aver udito gli scatti, assicuratevi che i pulsanti rossi siano scattati verso l'esterno. In caso contrario non sarà possibile chiudere lo sportello.

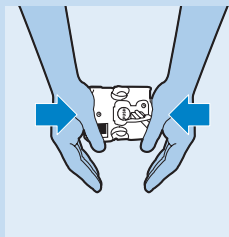

Nota se non riuscite a reinserire il gruppo infusore, premetelo con decisione dall'alto e dal basso contemporaneamente, quindi provate a reinserirlo. Se ancora non riuscite a reinserire il gruppo infusore, chiudete lo sportello di pulizia, scollegate l'apparecchio, quindi ricollegatelo. Attendete lo spegnimento di tutte le spie al termine della procedura di controllo, quindi aprite lo sportello di pulizia e reinserite il gruppo infusore.

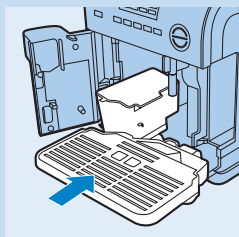

- 9** Rimettete a posto il cassetto raccogli fondi e il vassoio antigoccia, quindi chiudete lo sportello.

Disincrostazione

Se effettuata con regolarità, la decalcificazione prolunga la durata dell'apparecchio e garantisce la preparazione di un ottimo caffè. Eseguite il programma di decalcificazione quando sul display viene visualizzato il messaggio "DECALCIFICARE!" (vedere la sezione "Decalcificazione" del capitolo "Impostazione dei parametri di menu").

Sostituzione

Potete ordinare le parti smontabili presso il vostro rivenditore Philips o un centro autorizzato Philips.

Smaltimento



- Per contribuire alla tutela dell'ambiente, non smaltite l'apparecchio insieme ai rifiuti domestici ma consegnatelo a un centro di raccolta ufficiale.

Garanzia e assistenza

Se avete bisogno di assistenza o informazioni o in caso di problemi, visitate il sito Web Philips all'indirizzo www.philips.com oppure contattate il Centro Assistenza Clienti Philips del vostro Paese (per conoscere il numero di telefono consultate l'opuscolo della garanzia). Se nel vostro Paese non esiste un Centro Assistenza Clienti, rivolgetevi al vostro rivenditore Philips.

Descrizione dei messaggi a display

Messaggio	Descrizione	Azione
MANCA ACQUA! -Riempire serbatoio-	Il serbatoio dell'acqua è vuoto o non è posizionato correttamente.	Riempite il serbatoio (vedere la sezione "Predisposizione dell'apparecchio" del capitolo "Messa in funzione") e inseritelo correttamente.
	Il serbatoio dell'acqua è sporco oppure presenta depositi di calcare.	Sciacquare il serbatoio o decalcificarlo.
MACINATO TROPPO FINE! Regolare macinino - INSERIRE EROGATORE! - Premi tasto acqua	L'apparecchio non riesce a preparare il caffè.	Inserite l'erogatore dell'acqua calda, premete il pulsante e lasciate fuoriuscire l'acqua dall'erogatore per qualche secondo.
	Il caffè viene preparato troppo lentamente.	Ruotate la manopola di regolazione di 1 scatto in senso orario (vedere la sezione "Regolazione del macinacaffè" del capitolo "Modalità d'uso della macchina per espresso").
INSERIRE CONTENITORE	Dopo la pulizia il cassetto raccogli fondi non è stato reinserito nell'apparecchio.	Aprire lo sportello di pulizia e inserire il cassetto.
MANCA PREMACINATO! -Riemp. contenitore-	Avete selezionato la funzione caffè macinato, ma non avete caricato l'apparecchio con la polvere di caffè.	Aggiungete il caffè macinato (vedere la sezione "Preparazione dell'espresso con caffè in polvere" del capitolo "Modalità d'uso della macchina per espresso").
	MANCANO CHICCHI! -Riemp. contenitore-	Il caffè in grani è terminato.
Se il macinacaffè fa molto rumore è probabile che tra i chicchi di caffè sia presente un sassolino che ha bloccato il macinacaffè.		Rivolgetevi a un centro autorizzato Philips.
RIDURRE DOSE CAFFÈ!	L'imboccatura per il caffè macinato è ostruita.	Spegnete l'apparecchio e svuotate l'imboccatura aiutandovi con il manico di un cucchiaino. Fate attenzione a non danneggiare l'imboccatura.
	Avete caricato l'apparecchio con una quantità eccessiva di caffè macinato.	Riducete la quantità di caffè macinato, quindi preparate nuovamente il caffè.
DECALCIFICARE!	Questo messaggio indica la presenza di calcare all'interno dell'apparecchio.	Eseguite la procedura di decalcificazione il prima possibile (vedere la sezione "Decalcificazione" del capitolo "Impostazione dei parametri di menu").

Messaggio	Descrizione	Azione
CHIUDERE SPORTELLO!	Lo sportello di pulizia è aperto.	Chiudete lo sportello. Se non riuscite a chiuderlo, controllate che il gruppo infusore sia stato inserito correttamente (vedere la sezione "Pulizia del gruppo infusore" del capitolo "Pulizia").
INSERIRE GRUPPO INFUSORE!	Probabilmente non avete reinserito il gruppo infusore nell'apparecchio dopo averlo pulito.	Inserite il gruppo infusore (vedere la sezione "Pulizia del gruppo infusore" del capitolo "Pulizia").
ALLARME GENERICO!	L'interno dell'apparecchio è molto sporco.	Spegnere l'apparecchio e pulitene accuratamente l'interno, come indicato nel capitolo "Pulizia". Se, al termine della pulizia, il messaggio rimane visualizzato sul display, rivolgetevi a un centro autorizzato Philips.
INSERIRE EROGATORE!	L'erogatore dell'acqua calda non è inserito.	Inserite l'erogatore dell'acqua calda nell'apparecchio.
INSERIRE CONTENITORE DEL LATTE	Il contenitore del latte non è inserito.	Inserite il contenitore del latte nell'apparecchio.

Risoluzione dei guasti

Se non riuscite a risolvere il problema con l'aiuto di questa guida, rivolgetevi al Centro Assistenza Clienti del vostro paese (vedere il capitolo "Garanzia e assistenza").

Problema	Possibile causa	Soluzione
Il display non funziona.	Non avete tolto l'adesivo dal display.	Togliete l'adesivo dal display
Il testo sul display è nella lingua sbagliata.	Avete impostato la lingua sbagliata.	Se avete impostato la lingua sbagliata durante l'installazione iniziale, dovete completare la procedura di installazione prima di modificare la lingua. Consultate la guida di avvio rapido o il manuale dell'utente per informazioni su come completare la procedura. L'installazione è completa quando l'apparecchio si spegne automaticamente. Per selezionare un'altra lingua: (1) Premete il pulsante on/off per accendere l'apparecchio. (2) Premete il pulsante MENU. (3) Premete il pulsante ▲ due volte. (4) Premete il pulsante OK. (4) Selezionate la lingua desiderata con i pulsanti ▲ e ▼. (5) Premete il pulsante OK.
Il caffè non è abbastanza caldo.	Le tazze non sono state riscaldate.	Per riscaldare le tazze sciacquatele con acqua calda o lasciatele sull'apposito vassoio con l'apparecchio acceso per almeno 20 minuti.

Problema	Possibile causa	Soluzione
	La temperatura del caffè impostata nel menu è troppo bassa.	Aumentate la temperatura del caffè impostata nel menu (vedere il capitolo "Impostazione dei parametri di menu").
Il caffè non è abbastanza cremoso.	Il caffè non è macinato abbastanza finemente.	Ruotate la manopola di regolazione di uno scatto in senso antiorario.
	Avete utilizzato un tipo di caffè non adatto.	Utilizzate caffè macinato per macchine espresso.
Il caffè fuoriesce troppo lentamente dall'erogatore.	Il caffè è macinato troppo finemente.	Ruotate la manopola di regolazione di uno scatto in senso orario.
Il caffè fuoriesce troppo velocemente dall'erogatore.	Il caffè non è macinato abbastanza finemente.	Ruotate la manopola di regolazione di uno scatto in senso antiorario.
Il caffè fuoriesce da uno solo dei due fori presenti sull'erogatore.	Uno dei due fori è ostruito.	Con l'ausilio di un ago rimuovete i residui di caffè secco dal foro dell'erogatore ostruito.
Quando si preme il pulsante del caffè ristretto, normale o lungo, l'apparecchio eroga acqua invece di caffè.	L'imboccatura del caffè macinato è ostruita.	Spegnete l'apparecchio e sbloccate l'imboccatura con il manico di un cucchiaino, quindi pulite il gruppo infusore e l'interno dell'apparecchio (consultate il capitolo "Pulizia").
L'apparecchio non si accende premendo il pulsante on/off  .	L'apparecchio non è collegato alla presa di corrente.	Controllate che la spina sia inserita nella presa.
Non si riesce a estrarre il gruppo infusore per pulirlo.	L'apparecchio è acceso. Il gruppo infusore può essere estratto solo quando l'apparecchio è spento.	Spegnete l'apparecchio ed estraete il gruppo infusore. Non tentate mai di estrarre il gruppo infusore quando l'apparecchio è acceso perché potreste danneggiarlo.
Nella preparazione dell'espresso con caffè macinato l'apparecchio non eroga il caffè.	Avete caricato l'apparecchio con una quantità eccessiva di caffè macinato.	Spegnete l'apparecchio, estraete il gruppo infusore e pulite accuratamente l'interno dell'apparecchio. Procedete nuovamente alla preparazione dell'espresso con caffè macinato, senza mettere più di un cucchiaino raso di polvere di caffè nell'apposito scomparto.

Problema	Possibile causa	Soluzione
	Non avete selezionato la funzione caffè macinato, pertanto l'apparecchio si è bloccato tentando di preparare il caffè sia con polvere di caffè che con il caffè macinato dal macinacaffè in dotazione.	Spegnete l'apparecchio e pulitene accuratamente l'interno. Procedete nuovamente alla preparazione dell'espresso con caffè macinato, assicurandovi di aver selezionato la relativa funzione.
	Avete caricato di caffè macinato l'apposito scomparto con l'apparecchio spento.	Pulite accuratamente l'interno dell'apparecchio. Procedete nuovamente alla preparazione dell'espresso con caffè macinato, ma accendete l'apparecchio prima di caricarlo con il caffè macinato.
Il caffè non fuoriesce dall'erogatore ma dai lati dello sportello di pulizia.	I fori dell'erogatore sono ostruiti da residui di caffè.	Con l'ausilio di un ago, rimuovete dai fori dell'erogatore i residui di caffè.
	Il vassoio estraibile presente all'interno dello sportello di pulizia è bloccato e non scorre attraverso lo sportello.	Pulite accuratamente il vassoio estraibile, in particolare vicino alle cerniere, per assicurarvi che scorra agevolmente attraverso lo sportello di pulizia.
Dal beccuccio della schiuma di latte, non fuoriesce latte.	Il tubicino per l'aspirazione del latte non è inserito o è inserito in modo errato sul coperchio del contenitore del latte.	Inserite il tubicino per l'aspirazione del latte nell'anello in gomma sul coperchio del contenitore del latte.
La schiuma del latte non è cremosa.	Il coperchio del contenitore del latte è sporco.	Pulite il coperchio del contenitore del latte.
		Pulite la bocchetta del contenitore del latte.
	Il contenitore del latte non è inserito correttamente.	Inserite il contenitore del latte nell'apparecchio in modo corretto.
Il latte presenta bolle o il beccuccio della schiuma di latte schizza.	Il latte non è abbastanza freddo o non è stato usato latte scremato o parzialmente scremato.	Utilizzate latte scremato o parzialmente scremato appena tolto dal frigorifero. Se tuttavia non ottenete i risultati desiderati, provate latte di altre marche.
Fuoriesce dell'acqua dal serbatoio quando lo si inserisce o estrae.	È normale che fuoriesca dell'acqua quando inserite o estraete il serbatoio.	L'acqua versata viene automaticamente convogliata nel vassoio antigoccia.

Problema	Possibile causa	Soluzione
Il macinacaffè emette un rumore secco e viene visualizzato il messaggio MANCANO CHICCHI!.	Nel macinacaffè è presente un sassolino o un altro oggetto estraneo.	Contattate un centro autorizzato Philips. Per eventuali controlli o riparazioni, rivolgetevi sempre a un centro autorizzato Philips. Non tentate di riparare l'apparecchio.
L'apparecchio emette un forte suono.	All'interno dell'apparecchio è intrappolata dell'aria.	Seguite i 4 passaggi descritti nel capitolo "Modalità d'uso della macchina per espresso", sezione "Come preparare un espresso", prima della sezione 7.
L'esterno dell'apparecchio presenta goccioline d'acqua o condensa.	Dato l'uso del vapore, è possibile che l'esterno dell'apparecchio presenti goccioline d'acqua o condensa.	Pulite la superficie esterna dell'apparecchio con un panno asciutto.

Inhoudsopgave

Inleiding	146
Belangrijk	146
Binnenzijde van het espressoapparaat	147
Buitenzijde van het espressoapparaat	147
Het apparaat in gebruik nemen	148
Het espressoapparaat gebruiken	150
Menuparameters instellen	159
Schoonmaken	165
Vervangen	168
Het apparaat afdanken	168
Garantie en service	168
Uitleg van displayberichten	169
Problemen oplossen	170

Inleiding

Gefeliciteerd met uw aankoop en welkom bij Philips! Als u volledig wilt profiteren van de ondersteuning die Philips biedt, registreer uw product dan op www.philips.com/welcome.

Met dit apparaat kunt u genieten van vele soorten heerlijke espressokoffie. Voor elk kopje worden versgemalen koffiebonen gebruikt en de koffie wordt onder hoge druk gezet, zodat een optimaal aroma en een heerlijke smaak worden verkregen. Met dit apparaat kunt u makkelijk allerlei variaties maken naar eigen voorkeur. In deze gebruiksaanwijzing vindt u alle informatie die u nodig hebt om optimaal van uw espressoapparaat te kunnen genieten.

Belangrijk

Lees deze gebruiksaanwijzing zorgvuldig door voordat u het apparaat gaat gebruiken. Bewaar de gebruiksaanwijzing om deze indien nodig te kunnen raadplegen.

Gevaar

- Dompel het apparaat nooit in water of een andere vloeistof.

Waarschuwing

- Controleer of het voltage aangegeven op het apparaat overeenkomt met de plaatselijke netspanning voordat u het apparaat aansluit.
- Indien het netsnoer beschadigd is, moet u het laten vervangen door Philips, een door Philips geautoriseerd servicecentrum of personen met vergelijkbare kwalificaties om gevaar te voorkomen.
- Dit apparaat is niet bedoeld voor gebruik door personen (waaronder kinderen) met verminderde lichamelijke, zintuiglijke of geestelijke vermogens, of die gebrek aan ervaring of kennis hebben, tenzij iemand die verantwoordelijk is voor hun veiligheid toezicht op hen houdt of hen heeft uitgelegd hoe het apparaat dient te worden gebruikt.
- Houd toezicht op kinderen om te voorkomen dat ze met het apparaat gaan spelen.
- Houd de verpakkingsonderdelen (plastic zakken, kartonnen buffers enz.) buiten het bereik van kinderen. De verpakkingsonderdelen zijn geen speelgoed.

- Raak de hete oppervlakken van het apparaat niet aan wanneer het apparaat in werking is.
- Dit apparaat is bedoeld voor het zetten van espressokoffie en het maken van warme dranken. Gebruik het voorzichtig en op de juiste wijze om verbranding door heet water en stoom te voorkomen.
- Gebruik het apparaat niet indien de stekker, het snoer of het apparaat zelf beschadigd is.
- Als u er niet in slaagt een probleem op te lossen met behulp van de informatie in deze gebruiksaanwijzing, neem dan contact op met het Customer Care Centre in uw land. Als het probleem niet kan worden opgelost, breng het apparaat dan naar een door Philips geautoriseerd servicecentrum voor onderzoek of reparatie. Probeer niet zelf het apparaat te repareren, omdat uw garantie hierdoor komt te vervallen.

Let op

- Plaats het apparaat niet op een heet oppervlak en voorkom dat het netsnoer in contact komt met hete oppervlakken.
- Haal de stekker van het apparaat uit het stopcontact als er tijdens het koffiezetten problemen optreden en voordat u het apparaat gaat schoonmaken.
- Dit apparaat is uitsluitend bedoeld voor huishoudelijk gebruik.
- Controleer, nadat u het apparaat hebt uitgepakt, of het apparaat compleet en onbeschadigd is. Als u twijfelt, gebruik het apparaat dan niet en neem contact op met het Customer Care Centre in uw land.

Elektromagnetische velden (EMV)

Dit Philips-apparaat voldoet aan alle richtlijnen met betrekking tot elektromagnetische velden (EMV). Mits het apparaat op de juiste wijze en volgens de instructies in deze gebruiksaanwijzing wordt gebruikt, is het veilig te gebruiken volgens het nu beschikbare wetenschappelijke bewijs.

Binnenzijde van het espressoapparaat (fig. 1)

- A** Maalsterkteknop
- B** Koffiebonenbak
- C** Koffiezetunit
- D** Servicedeur met uitschuifbak
- E** Verwijderbare afvalbak
- F** Lekplaat
- G** Verwijderbare lekbak

Buitenzijde van het espressoapparaat (fig. 2)

- A** Deksel van bak voor gemalen koffie
- B** Display
- 1 MENU-knop
- 2 ▼Omlaagknop
- 3 ▲Omhoogknop
- 4 OK-knop
- C** Deksel van koffiebonenbak
- D** Koffietuit
- E** Heetwaterpijpje
- F** Vergrendeling van servicedeur
- G** Melkopschuimpipje

- H** Melkbuis
- I** Maatschepje
- J** Kopverwarmingsplateau
- K** Bedieningspaneel
- 1 **⏻** Aan/uitknop
- 2 Selectieknop voor koffiesterkte/gemalen koffie
- 3 Knop voor één of twee kleine koppen koffie
- 4 Knop voor één of twee standaardkoppen koffie
- 5 Knop voor één of twee grote koppen koffie
- 6 Knop voor heet water
- 7 Knop voor automatische latte macchiato of opgeschuimde melk
- 8 Knop voor automatische cappuccino of opgeschuimde melk
- L** Verwijderbaar waterreservoir
- M** Deksel van melkkan
- N** CLEAN-knop (schoonmaakknop)
- O** Ontgrendelknop
- P** Melkkan

Het apparaat in gebruik nemen

Voor het eerste gebruik

Plaats het apparaat niet in een omgeving waar de temperatuur kan dalen tot 0° of lager. Als het water in het apparaat bevroest, leidt dit tot schade aan het apparaat.

Opmerking: Het is normaal dat er zich enkele sporen van koffie en water in het apparaat bevinden als u het apparaat voor de eerste keer gebruikt. Dit komt omdat het apparaat in de fabriek is getest om er zeker van te zijn dat het apparaat perfect functioneert.

Opmerking: Als er een sticker op het display zit, verwijder deze dan voordat u het apparaat installeert.

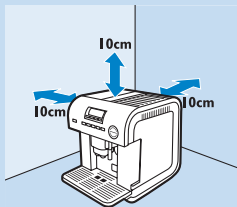

- 1** Plaats het apparaat op een tafel of aanrecht, uit de buurt van de kraan, de gootsteen en warmtebronnen.
- 2** Laat boven, achter en aan beide zijden van het apparaat een ruimte van minstens 10 cm vrij.
- 3** Volg de stapsgewijze instructies in het volgende hoofdstuk nauwkeurig op om het apparaat op de juiste wijze te leren gebruiken.

Klaarmaken voor gebruik

- 1** Steek de stekker in een geaard stopcontact en wacht.
 - ▶ Het display toont verschillende talen.



- 2** Druk 3 seconden op de OK-knop als de gewenste taal wordt weergegeven.
- ▶ Het apparaat verlaat automatisch de MENU-modus.
 - ▶ Het bericht 'GEEN WATER! Vul watertank' verschijnt op het display.

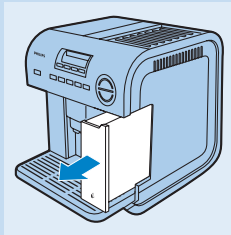

- 3** Neem het waterreservoir van het apparaat.
Verwijder het waterreservoir niet als het apparaat in werking is.

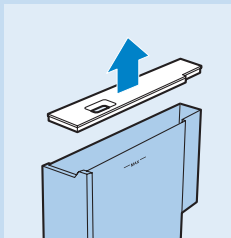

- 4** Spoel het waterreservoir schoon en vul het met schoon water.
 Verwijder het deksel voor een grotere vulopening.
- 5** Plaats het waterreservoir terug en druk het waterreservoir stevig op zijn plaats.
- ▶ Het bericht 'PLAATS WATERPIJPJE' verschijnt.



- 6** Plaats het heetwaterpijpe in het apparaat.

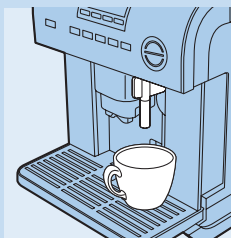

- 7** Plaats een kop onder het heetwaterpijpe.
- 8** Druk op de OK-knop.
- ▶ Als u het apparaat voor de eerste keer installeert, vult het zich met water en maakt daarbij een luid brommend geluid.
 - ▶ Het apparaat wordt doorgespoeld en schakelt vervolgens automatisch uit.

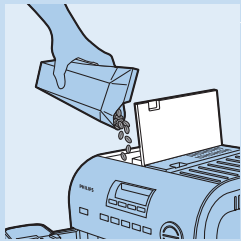

- 9** Vul de koffiebonenbak met koffiebonen.

Voorkom storingen door de koffiebonenbak nooit te vullen met gemalen koffie, gevriesdroogde koffie, gekarameliseerde koffie of andere soorten koffie die schade aan het apparaat kunnen veroorzaken.

Optioneel: tijd en waterhardheid instellen

- 1** Schakel het apparaat weer in en druk op de MENU-knop.
- 2** Ga naar 'TIJD INSTELLEN?' en druk op OK.
- 3** Stel het uur en de minuten in (zie 'Huidige tijd instellen' in hoofdstuk 'Menuparameters instellen').
- 4** Druk nogmaals op de MENU-knop, ga naar 'WATERHARDH. INST.?' en druk op OK.
- 5** Stel de waterhardheid van uw woongebied in met de ▼- of ▲-knop en druk op de OK-knop.

Opmerking: U kunt de waterhardheid van uw woongebied bepalen met de daarvoor bestemde teststrip. Zie 'Waterhardheid instellen' in hoofdstuk 'Menuparameters instellen'.

Het espressoapparaat gebruiken

Opwarmen

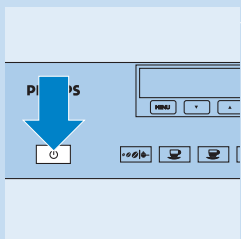

- 1** Druk op de aan/uitknop .
 - Op het display verschijnt 'WARMT OP... WACHT A.U.B.' om aan te geven dat het apparaat aan het opwarmen is.
 - Nadat het apparaat is opgewarmd, verschijnt 'SPOELT...' op het display terwijl het apparaat automatisch wordt doorgespoeld. Tijdens het doorspoelen loopt er wat heet water uit de koffietuit in de lekbak.
 - Na het doorspoelen verschijnt 'GEREED - Normale koffie' op het display.
- 2** Vul het waterreservoir als het bericht 'GEEN WATER! Vul watertank' op het display verschijnt.

Opmerking: Het is normaal dat het waterreservoir nog wat water bevat wanneer dit bericht verschijnt. Het is ook normaal dat er wat water uit het waterreservoir loopt wanneer u het verwijdert. Dit water wordt opgevangen in de lekbak.

Espressokoffie zetten

Opmerking: Wanneer u het apparaat voor de eerste keer gebruikt, levert het apparaat het beste resultaat nadat u 4 tot 5 kopjes koffie hebt gezet.

Espressokoffie zetten met koffiebonen

Het apparaat is standaard ingesteld op normale koffie, maar u kunt ook extra milde, milde, sterke of extra sterke koffie zetten. Ga als volgt te werk om de gewenste sterkte te kiezen:

- 1 Druk op de selectieknop voor koffiesterkte/gemalen koffie.
 - ▷ Op het display verschijnt de geselecteerde koffiesterkte.

- 2 Druk op de ▼- of ▲-knop om de gewenste koffiesterkte te selecteren.

- 3 Druk op OK wanneer de gewenste koffiesterkte op het display verschijnt.

- 4 Plaats 1 kopje onder de koffietuit als u 1 kopje koffie wilt zetten of 2 kopjes als u 2 kopjes koffie tegelijk wilt zetten.

U kunt de koffie romiger maken door de koffietuit omlaag te trekken totdat deze zich vlak boven de kopjes bevindt.

Tip Als u de kopjes vóór gebruik verwarmt, blijft de koffie langer warm. Dit is vooral raadzaam bij kopjes met een dikke wand, omdat deze veel warmte absorberen. U kunt de kopjes voorverwarmen door ze vóór gebruik op het kopverwarmingsplateau te zetten wanneer het apparaat is ingeschakeld of door ze met warm water te spoelen.

- 5 Druk op de knop voor een kleine kop, een standaardkop of een grote kop koffie.

Druk één keer op de knop voor 1 kop koffie of twee keer binnen 2 seconden voor 2 koppen koffie.

- U kunt het koffiezetten op elk gewenst moment onderbreken door te drukken op de knop voor een kleine kop, een standaardkop of een grote kop koffie, afhankelijk van de eerder gemaakte keuze.
- Als de koffie druppelsgewijs, helemaal niet of te snel uit het apparaat komt, pas dan de maalsterkte aan (zie 'De maalsterkte van de koffiemolen wijzigen').
- U kunt eveneens de standaardhoeveelheid koffie die wordt gezet aanpassen. Zie 'De hoeveelheid te zetten espressokoffie wijzigen'.

- ▷ De bonen worden gemalen en de koffie wordt gezet.

Opmerking: Als u nog wat koffie aan uw kop wilt toevoegen, druk dan binnen 3 seconden nadat het koffiezetten is beëindigd, nogmaals op de knop die u eerder hebt ingedrukt. Houd de knop ingedrukt tot de kop de gewenste hoeveelheid koffie bevat en laat de knop dan los.

- ▷ Nadat de ingestelde hoeveelheid koffie is gezet, stopt het zetproces automatisch en voert het apparaat het koffiedik af naar de afvalbak.
- ▷ Na een paar seconden verschijnt 'GEREED' op het display en kunt u de volgende kop koffie zetten.

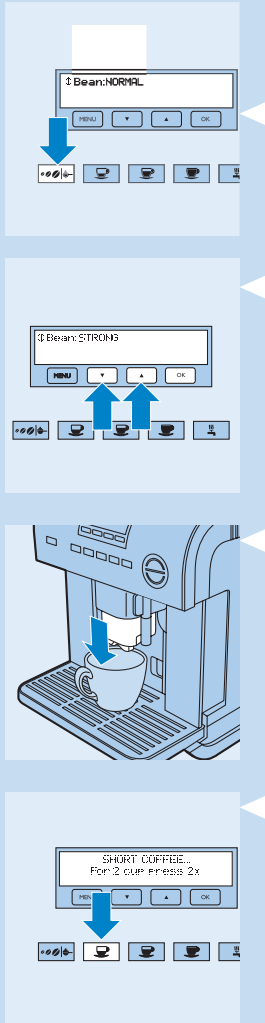

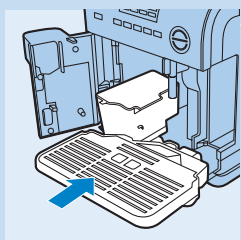
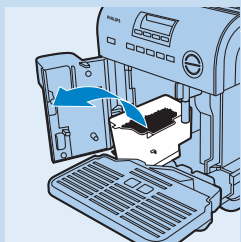
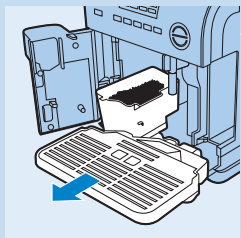
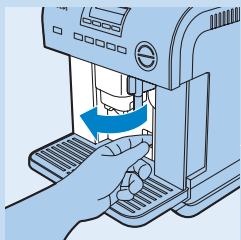

- 6** Wanneer 'LEEG AFVALBAK!' verschijnt, haal dan de afvalbak uit het apparaat om deze te legen en schoon te maken.

Opmerking: Het bericht 'LEEG AFVALBAK!' verschijnt telkens na het zetten van 14 kopjes koffie. U kunt het apparaat pas weer gebruiken nadat u de afvalbak hebt geleegd en schoongemaakt.

- 1 Open de servicedeur aan de voorzijde van het apparaat door aan de vergrendeling te trekken.

- 2 Verwijder de lekbak, leeg deze en maak deze schoon.

- 3 Verwijder de afvalbak om deze te legen en grondig schoon te maken.

- 4 Plaats de afvalbak en de lekbak terug in het apparaat en sluit de servicedeur.

Opmerking: Onthoud dat u de afvalbak moet legen wanneer u de lekbak verwijdert, ook als de afvalbak niet helemaal vol zit. Als u dit niet doet, zal het koffiedik in de afvalbak het maximumniveau overschrijden en raakt het apparaat verstopt.

Verwijder het waterreservoir nooit tijdens het koffiezetten. Als u dit wel doet, wordt het koffiezetten afgebroken en verschijnen de volgende berichten op het display: 'TE FIJN GEMALEN! Stel maalmolen in' en 'PLAATS WATERPIJPJE! - Druk op heet water'.

Voer de volgende stappen uit als u het waterreservoir hebt verwijderd tijdens het koffiezetten:

- 1 Plaats het waterreservoir terug in het apparaat.
- 2 Verwijder het heetwaterpijpje en plaats het terug.
- 3 Druk op de knop voor heet water en laat enkele seconden lang water uit het heetwaterpijpje lopen.
- 4 Volg de instructies in hoofdstuk 'Problemen oplossen' als het apparaat niet goed functioneert. Als u er niet in slaagt het probleem op te lossen, neem dan contact op met het Customer Care Centre in uw land.

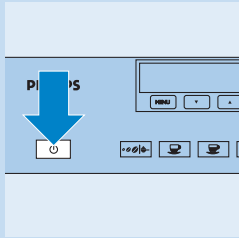

7 Druk op de aan/uitknop  om het apparaat uit te schakelen.

▶ Nadat u het apparaat hebt uitgeschakeld, wordt het automatisch doorgespoeld.

Tijdens het doorspoelen loopt wat heet water uit de koffietuit in de lekbak om het volledige systeem schoon te maken.

Espressokoffie zetten met gemalen koffie

Voeg pas gemalen koffie toe nadat u het apparaat hebt ingeschakeld, anders komt de gemalen koffie in het inwendige van het apparaat terecht.

Gebruik uitsluitend het bijgeleverde maatschepje om gemalen koffie toe te voegen.

- Voeg nooit meer dan 1 maatschepje gemalen koffie toe, anders zet het apparaat geen koffie of komt de gemalen koffie in het inwendige van het apparaat terecht. Als er gemalen koffie in het inwendige terecht komt, raakt het apparaat vervuild of komen er alleen druppels koffie uit de tuit.
- Verwijder de koffiezetunit als u meer dan 1 afgestreeken maatschepje gemalen koffie hebt toegevoegd. Maak de koffiezetunit en het apparaat schoon volgens de instructies in hoofdstuk 'Schoonmaken'. Duw vervolgens met de steel van een lepel de gemalen koffie door de trechter.

Vul de bak voor gemalen koffie uitsluitend met gemalen koffie die geschikt is voor espressoapparaten. Gebruik geen ongemalen koffiebonen, gevriesdroogde koffie, gekarameliseerde koffie of andere stoffen die schade aan het apparaat kunnen veroorzaken.

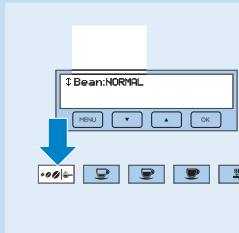

1 Druk op de selectieknop voor koffiesterkte/gemalen koffie.

▶ De ▼- en ▲-knoppen en de OK-knop gaan branden.

2 Selecteer de functie voor gemalen koffie met de ▼- of ▲-knop.

3 Druk op de OK-knop.

4 Open het deksel van de bak voor gemalen koffie en doe een afgestreeken maatschepje gemalen koffie in de trechter.

5 Zet 1 kop koffie volgens de instructies in 'Espressokoffie zetten met koffiebonen'.

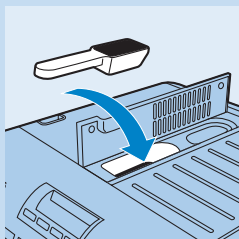

Als u gemalen koffie gebruikt, kunt u geen 2 koppen koffie tegelijk zetten.

6 Als u weer koffie wilt zetten met koffiebonen in plaats van gemalen koffie, drukt u op de selectieknop voor koffiesterkte/gemalen koffie en selecteert u de gewenste koffiesterkte met de ▼- of ▲-knop.

7 Druk op de OK-knop om de gewenste koffiesterkte te bevestigen.

De hoeveelheid te zetten espressokoffie wijzigen

Het apparaat heeft de volgende voorinstellingen voor de hoeveelheid koffie die wordt gezet:

- kleine kop: 40 ml
- standaardkop: 80 ml
- grote kop: 120 ml

Ga als volgt te werk als u de standaardhoeveelheden wilt wijzigen:

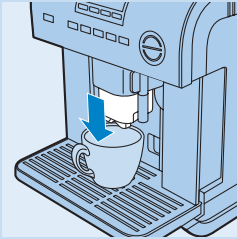

- 1** Plaats een kop onder de koffietuit.
- 2** Druk op de knop voor een kleine kop, een standaardkop of een grote kop koffie, afhankelijk van welke hoeveelheid u wilt wijzigen. Houd deze knop 5 seconden ingedrukt totdat 'HOEVEELHEID PROGR...' op het display verschijnt en laat de knop vervolgens los.
 - ▮ Het apparaat begint met koffiezetten.
- 3** Wanneer de koffie in de kop het gewenste niveau bereikt, drukt u nogmaals op dezelfde knop om de nieuwe hoeveelheid in te stellen.
 - ▮ 'INSTELLEN KLAAR!' verschijnt op het display. Het apparaat zet nu de ingestelde hoeveelheid koffie, totdat u weer een andere hoeveelheid instelt.

Cappuccino of latte macchiato zetten

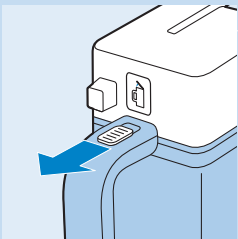

- 1** Beweeg de ontgrendelschuif naar u toe en verwijder het deksel van de melkkan.
- 2** Vul de melkkan met ongeveer 150 ml melk voor elke cappuccino of latte macchiato die u wilt gaan maken.
 - We raden u aan om verse magere of halfvolle melk op koelkasttemperatuur (ongeveer 5°C) te gebruiken.

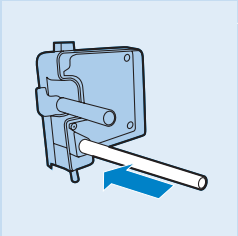

- 3** Zorg ervoor dat u de melkbuis goed in de rubberen ring steekt.

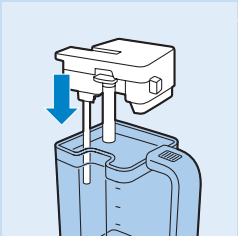

- 4** Plaats het deksel op de melkkan.

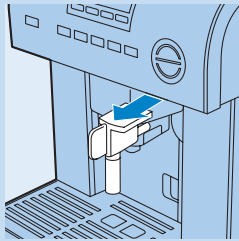

5 Verwijder het heetwaterpijpie.



6 Bevestig de melkkan stevig aan het mondstuk. Plaats een kop die groot genoeg is onder de koffietuit en beweeg het melkopschuimpijpie in de richting van de kop.

Tip U bereikt het beste resultaat wanneer u het melkopschuimpijpie eerst verwarmt door op de CLEAN-knop op de melkkan te drukken.

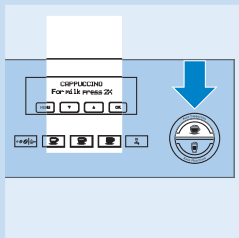

7 Druk op de knop voor automatische cappuccino of latte macchiato. 'CAPPUCCINO' of 'LATTE MACCHIATO' verschijnt op het display.

Opmerking: U kunt het koffiezetten op elk gewenst moment onderbreken door nogmaals te drukken op de knop voor cappuccino of latte macchiato.

Ga als volgt te werk als de melk in het apparaat tijdens het koffiezetten opdraakt:

- 1 Verwijder de melkkan en vul deze met melk.
 - 2 Plaats de melkkan terug.
 - 3 Druk nogmaals op de knop voor cappuccino of latte macchiato om een nieuwe kop koffie te zetten.
- **Het apparaat maalt de bonen, voegt de opgeschuimde melk toe en zet de koffie.**

8 Als de melkkan nog melk bevat, zet u de kan na gebruik met het deksel erop in de koelkast.

De melkkan schoonmaken

Maak het melkopschuimpijpie schoon nadat u cappuccino of latte macchiato hebt gezet, nadat u melk hebt opgeschuimd en wanneer de melkkan leeg is. Druk hiervoor op de CLEAN-knop. Wilt u de onderdelen grondiger schoonmaken, haal dan de melkkan uit het apparaat en maak de kan, het deksel, het melkopschuimpijpie en de melkbuis met de hand schoon.

Het melkopschuimpijpie schoonmaken met de CLEAN-knop

1 Plaats een kom onder het melkopschuimpijpie.

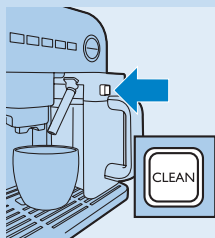

- 2 Houd de CLEAN-knop op het deksel van de melkkan enkele seconden ingedrukt.
- Er komt heet water uit het melkopschuimpipje zolang u de CLEAN-knop ingedrukt houdt.

De gehele melkkan schoonmaken

- 1 Haal het deksel van de melkkan en verwijder het melkopschuimpipje en de melkbuis.
- 2 Maak alle onderdelen grondig schoon met warm water en wat afwasmiddel of in een vaatwasmachine.

Controleer of er geen restjes melk zijn achtergebleven in de twee openingen in het deksel van de melkkan.

- 3 Maak de melkbuis en het melkopschuimpipje weer vast, plaats het deksel op de melkkan en plaats de melkkan terug in het apparaat.

De hoeveelheid koffie en melk voor cappuccino of latte macchiato wijzigen

Het apparaat heeft vooraf ingestelde hoeveelheden koffie en melk voor cappuccino en latte macchiato. U kunt deze instellingen als volgt wijzigen:

- 1 Vul de melkkan met melk.
- 2 Plaats een kop onder de koffietuit en het melkopschuimpipje.
- 3 Houd de knop voor cappuccino of latte macchiato minstens 5 seconden ingedrukt.
- 4 Laat de knop los wanneer 'HOEEVELHEID PROGR. - MELK VOOR CAPPUCCINO' of 'HOEEVELHEID PROGR. - MELK VOOR MACCHIATO' op het display verschijnt.
- Na enkele seconden komt er melk uit het melkopschuimpipje.
- 5 Wanneer de melk in de kop het gewenste niveau bereikt, drukt u nogmaals op dezelfde knop om de nieuwe hoeveelheid in te stellen.
- Na enkele seconden wordt de koffie gezet en verschijnt 'HOEEVELHEID PROGR. - KOFFIE VOOR CAPP' of 'HOEEVELHEID PROGR. - KOFFIE VOOR MACCH.' op het display.
- 6 Wanneer de koffie in de kop het gewenste niveau bereikt, drukt u nogmaals op dezelfde knop om de nieuwe hoeveelheid in te stellen.
- 'INSTELLEN KLAAR' verschijnt op het display. Het apparaat geeft nu de ingestelde hoeveelheden melk en koffie, totdat u weer andere hoeveelheden instelt.

Melk opschuimen zonder koffie te zetten

- 1 Vul de melkkan en plaats deze in het apparaat.

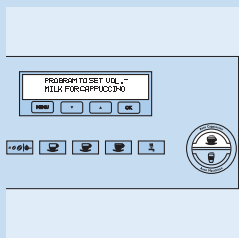



- 2** Plaats een kop die groot genoeg is voor de gewenste hoeveelheid melk onder het melkopschuimpipje.

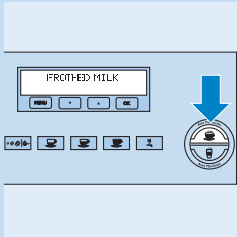

- 3** Druk binnen 3 seconden tweemaal op de knop voor automatische cappuccino of latte macchiato.
 ▶ Op het display staat 'MELKSCHUIM' en na enkele seconden wordt opgeschuimde melk geproduceerd.

Opmerking: Als u nog wat opgeschuimde melk aan uw kop wilt toevoegen, druk dan binnen 3 seconden nadat het opschuimen is beëindigd, nogmaals op de knop die u eerder hebt geselecteerd. Houd de knop ingedrukt tot de kop de gewenste hoeveelheid opgeschuimde melk bevat en laat de knop dan los.

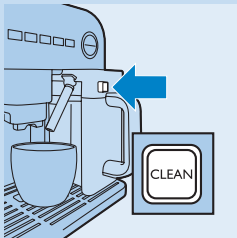

- 4** Na het opschuimen van de melk, maakt u het melkopschuimpipje schoon met de CLEAN-knop (zie 'Het melkopschuimpipje schoonmaken met de CLEAN-knop' in dit hoofdstuk).

Opmerking: U kunt het opschuimen van de melk op elk gewenst moment onderbreken door nogmaals op de knop voor cappuccino of latte macchiato te drukken.

Heet water maken



- 1** Bevestig het heetwaterpijpje aan het mondstuk.



- 2** Plaats een kop onder het heetwaterpijpje.

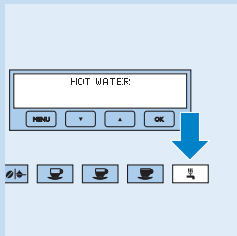

3 Druk op de knop voor heet water.

- Op het display staat 'HEET WATER' en er komt 125 ml heet water uit het heetwaterpijpje.

Gebruik de functie voor heet water niet langer dan 2 minuten achter elkaar.

De hoeveelheid heet water wijzigen

Het apparaat maakt standaard 125 ml heet water. U kunt deze hoeveelheid als volgt wijzigen:

1 Bevestig het heetwaterpijpje aan het mondstuk.

2 Plaats een kop onder het heetwaterpijpje.

3 Druk op de knop voor heet water totdat op het display 'HOEVEELHEID PROGR. - HEET WATER' verschijnt en laat de knop dan los.

- Er komt heet water uit het heetwaterpijpje.

4 Wanneer het water in de kop het gewenste niveau bereikt, drukt u nogmaals op de knop voor heet water om de nieuwe hoeveelheid in te stellen.

- 'INSTELLEN KLAAR' verschijnt op het display. Het apparaat maakt nu de ingestelde hoeveelheid heet water, totdat u weer een andere hoeveelheid instelt.

De maalsterkte van de koffiemolen wijzigen

De koffiemolen is vooraf ingesteld op de juiste maalsterkte en zou geen regelmatige aanpassing nodig moeten hebben. U kunt een grovere maling selecteren voor minder schuim, een normaal aroma en sneller koffiezetten. U kunt een fijnere maling selecteren voor meer schuim, een intens aroma en langzamer koffiezetten.

Draai de maalsterkteknop uitsluitend wanneer de koffiemolen in werking is.

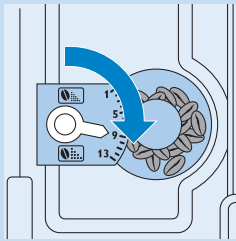

- Draai de maalsterkteknop 1 stand naar rechts ('klik') als u een grovere maling wilt instellen.

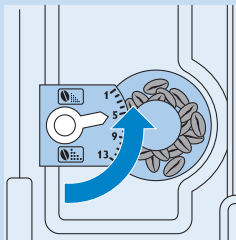

- Draai de maalsterkteknop 1 stand naar links ('klik') als u een fijnere maling wilt instellen.

Draai de maalsterkteknop niet te ver naar links, omdat de koffie dan mogelijk druppelsgewijs uit de tuit komt wanneer u 2 koppen koffie zet.
De aangepaste instelling is pas merkbaar nadat u ten minste 2 koppen koffie hebt gezet.

Menuparameters instellen

Wanneer u het apparaat hebt ingeschakeld en het apparaat is klaar voor gebruik, hebt u toegang tot het menu waarin u bepaalde handelingen kunt uitvoeren en bepaalde parameters kunt aanpassen.

- Doorspoelen
- Ontkalken
- Koffietemperatuur instellen
- Auto-aantijd instellen
- Auto-uittijd instellen
- Huidige tijd instellen
- Schoonmaken
- Waterhardheid instellen
- Taal instellen
- Standaardinstellingen resetten

U kunt op elk moment op de MENU-knop drukken om het menu te verlaten, behalve tijdens het ontkalken of schoonmaken. Als u een van deze modi hebt gekozen en op OK hebt gedrukt, moet u het apparaat uitschakelen als u het menu wilt verlaten.

Menustructuur

Menustructuur	Submenu
SPOELN STARTEN?	(spoelprocedure start)
ONTKALKEN STARTEN?	(ontkalkprocedure start)
TEMP. INSTELLEN?	TEMPERATUUR:
	Laag
	Gemiddeld
	Hoog

Menustructuur	Submenu
AUTO-AAN INST.?	AUTO-AAN: Uitgeschakeld 0:00
AUTO-UIT INST.?	Na 1 uur Na 2 uur Na 3 uur
TIJD INSTELLEN?	0:00
REINIGEN STARTEN?	<i>(reinigingsprocedure start)</i>
WATERHARDH. INST.?	Hardheid 1 Hardheid 2 Hardheid 3 Hardheid 4
TAAL INSTELLEN?	English Deutsch Nederlands Francais Espanol Suomi Svenska
RESETTEN?	<i>(resetprocedure start)</i>

Doorspoelen

- 1 Druk op de MENU-knop.
De knop gaat branden.
- 2 Het bericht 'SPOELEN STARTEN?' verschijnt op het display.
- 3 Plaats een kop onder de koffietuit en druk op de OK-knop.

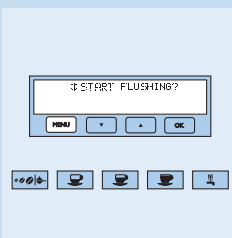

Ontkalken

Door het voortdurend verhitten van het water dat wordt gebruikt voor het koffiezetten, treedt in de loop der tijd kalkvorming op in de interne circuits van het apparaat. Wanneer het bericht 'ONTKALKEN A.U.B!' op het display verschijnt, voer dan het ontkalkingsprogramma uit. Ga als volgt te werk:

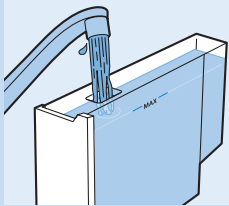
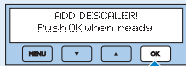
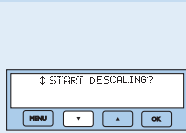

- 1 Druk op de MENU-knop.
 - ▮ De knop gaat branden.
- 2 Druk op de ▼-knop tot het bericht 'ONTKALKEN STARTEN?' op het display verschijnt.
- 3 Druk op de OK-knop.

- ▮ Het bericht 'VOEG ONTKALKER TOE! - Klaar: druk op OK' verschijnt op het display.

- 4 Als u het apparaat voor de eerste keer gaat ontkalken, gebruik dan de ontkalker die bij het apparaat is geleverd. Vul het waterreservoir met de ontkalker en 1 liter water.

Indien u een andere ontkalker gebruikt, volg dan de instructies op de verpakking van de ontkalker.

Opmerking: Gebruik de ontkalker die bij het apparaat is geleverd of een vloeibare ontkalker op basis van citroenzuur. Gebruik nooit een ontkalker met azijnzuur, omdat het apparaat hierdoor beschadigd raakt.

Opmerking: Mors geen ontkalker op de metalen oppervlakken van het apparaat of op oppervlakken die gevoelig zijn voor zuur, zoals marmer, kalksteen en glazuur. Mocht u toch op een van deze oppervlakken ontkalker morsen, dan moet u de ontkalker onmiddellijk wegvegen met een doek om zo vlekken te voorkomen.

- 5 Bevestig het heetwaterpijpie aan het mondstuk.
- 6 Plaats een kom met een minimumcapaciteit van 1,5 liter onder de tuit voor heet water.
- 7 Druk op de OK-knop om het ontkalkingsprogramma te starten.
 - ▮ De ontkalker komt via het heetwaterpijpie naar buiten en stroomt in de kom die u onder het pijpie hebt geplaatst. Het bericht 'ONTKALKT' wordt op het display getoond.
 - ▮ Tijdens het ontkalkingsprogramma pauzeert het apparaat een aantal keren om kalkaanslag uit het inwendige van het espressoapparaat te verwijderen.
 - ▮ Na ongeveer 35 minuten verschijnt het bericht 'ONTKALKEN KLAAR - Klaar: druk op OK' op het display.

U moet nu het apparaat doorspoelen om restjes ontkalker uit het apparaat te verwijderen. Ga als volgt te werk:

- 8 Maak het waterreservoir leeg, spoel het schoon en vul het reservoir met vers water.

- 9 Plaats het waterreservoir terug in het apparaat.
- 10 Giet de volle kom leeg en plaats deze weer onder het heetwaterpijpie.

11 Druk op de OK-knop.

- ▮ Er stroomt heet water via het heetwaterpijpie in de kom die onder het pijpie staat. Het bericht 'SPOELT...' verschijnt op het display.
- ▮ Het bericht 'SPOELT - Klaar: druk op OK' verschijnt op het display.
- ▮ Wanneer het waterreservoir leeg is, verschijnt 'SPOELEN KLAAR' op het display.

Het ontkalkingsprogramma is nu voltooid en u kunt het apparaat weer gebruiken om koffie te zetten.

Opmerking: Als het ontkalkingsprogramma wordt onderbroken voordat het is voltooid, staat op het display nog steeds het bericht 'ONTKALKEN A.U.B.!' en moet het programma helemaal opnieuw worden uitgevoerd.

Koffietemperatuur instellen

- 1 Druk op de MENU-knop.
 - ▮ De knop gaat branden.
- 2 Druk op de ▼-knop tot het bericht 'TEMP. INSTELLEN?' op het display verschijnt.
- 3 Druk op de OK-knop.
- 4 Druk op de ▼- of ▲-knop tot de gewenste koffietemperatuur verschijnt (laag, gemiddeld, hoog).
- 5 Druk op de OK-knop om de geselecteerde temperatuur te bevestigen.
 - ▮ Het apparaat verlaat automatisch de MENU-modus.

Auto-aantijd instellen

Met deze functie kunt u een tijdstip instellen waarop het apparaat automatisch wordt ingeschakeld.

- 1 Zorg ervoor dat de klok van het apparaat is ingesteld volgens de instructies in 'Huidige tijd instellen' in dit hoofdstuk.
- 2 Druk op de MENU-knop.
 - ▮ De knop gaat branden.
- 3 Druk op de ▼-knop tot het bericht 'AUTO-AAN INST.?' op het display verschijnt.
- 4 Druk op de OK-knop.
 - ▮ Het bericht 'AUTO-AAN: Uitgeschakeld' verschijnt op het display.
- 5 Druk op de ▼- of ▲-knop om het uur in te stellen van het tijdstip waarop het apparaat automatisch wordt ingeschakeld.
- 6 Druk op de OK-knop om het ingestelde uur te bevestigen.
- 7 Druk op de ▼- of ▲-knop om de minuten in te stellen van het tijdstip waarop het apparaat automatisch wordt ingeschakeld.
- 8 Druk op de OK-knop om de ingestelde minuten te bevestigen.
 - ▮ Het apparaat verlaat automatisch de MENU-modus.

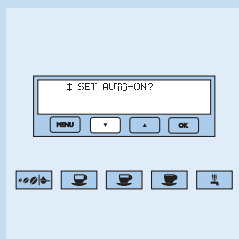
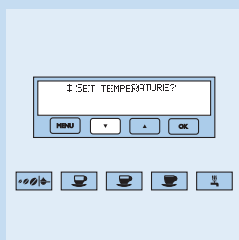

Opmerking: Wanneer u het apparaat uitschakelt terwijl een tijdstip is ingesteld waarop het apparaat automatisch wordt ingeschakeld, verschijnt naast de tijd het symbool  op het onverlichte display. De klok en het symbool verdwijnen na 5 minuten.

Auto-uittijd instellen

Het apparaat wordt standaard één uur nadat de laatste kop koffie is gezet, uitgeschakeld. U kunt deze instelling verhogen tot 2 uur of 3 uur.

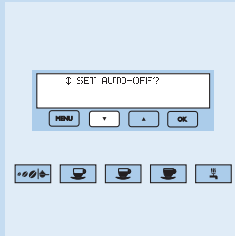

- 1 Druk op de MENU-knop.
 - ▶ De knop gaat branden.
- 2 Druk op de ▼-knop tot het bericht 'AUTO-UIT INSTELLEN?' op het display verschijnt.
- 3 Druk op de OK-knop.
- 4 Druk op de ▼- of ▲-knop om het aantal uren te wijzigen waarna het apparaat automatisch wordt uitgeschakeld.
- 5 Druk op de OK-knop om de ingestelde auto-uittijd te bevestigen.
 - ▶ Het apparaat verlaat automatisch de MENU-modus.

Huidige tijd instellen

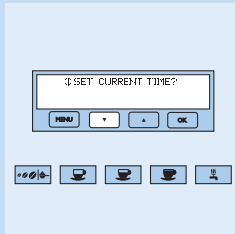

- 1 Druk op de MENU-knop.
 - ▶ De knop gaat branden.
- 2 Druk op de ▼-knop tot het bericht 'TIJD INSTELLEN?' op het display verschijnt.
- 3 Druk op de OK-knop.
 - ▶ Het bericht 'HUIDIGE TIJD: 00:00' verschijnt op het display.
- 4 Druk op de ▼- of ▲-knop om het uur van de huidige tijd in te stellen.
- 5 Druk op de OK-knop om het ingestelde uur te bevestigen.
- 6 Druk op de ▼- of ▲-knop om de minuten van de huidige tijd in te stellen.
- 7 Druk op de OK-knop om de ingestelde minuten te bevestigen.
 - ▶ Het apparaat verlaat automatisch de MENU-modus.

Schoonmaken

Regelmatig schoonmaken verlengt de levensduur van het apparaat en garandeert langdurig een optimale werking van het apparaat.

- 1 Druk op de MENU-knop.
 - ▶ De knop gaat branden.

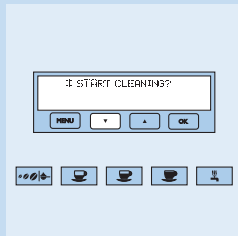

2 Druk op de ▼-knop tot het bericht 'REINIGEN STARTEN?' op het display verschijnt.

3 Druk op de OK-knop.

► Het bericht 'VOEG REINIGER TOE! - Klaar: druk op OK' verschijnt op het display.

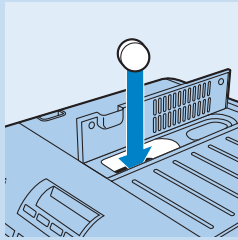

4 U kunt een speciale reinigingstablet in de trechter voor gemalen koffie plaatsen.

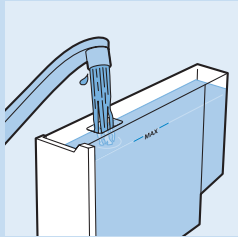

5 Vul het waterreservoir tot het MAX-niveau.

6 Plaats een kom met een minimumcapaciteit van 1,5 liter onder de tuit.

7 Druk op de OK-knop.

De schoonmaakcyclus neemt tot 15 minuten in beslag als het waterreservoir is gevuld tot het MAX-niveau.

► Het bericht 'APPARAAT REINIGT' verschijnt op het display en de schoonmaakcyclus start.

► Nadat de schoonmaakcyclus is voltooid, verschijnt 'REINIGEN IS KLAAR' op het display.

Waterhardheid instellen

1 Haal de teststrip voor het vaststellen van de waterhardheid (bevestigd aan pagina 2) uit de verpakking. Dompel de teststrip enkele seconden volledig onder in het kraanwater waarmee u koffie zet. Haal de strip uit het water, schud het overtollige water eraf en wacht ongeveer 30 seconden (totdat de kleur verandert en een of meerdere vierkantjes rood worden).

2 Druk op de MENU-knop.

► De knop gaat branden.

3 Druk op de ▼-knop tot het bericht 'WATERHARDH. INST.?' op het display verschijnt.

4 Druk op de OK-knop.

5 Druk op de ▼-knop tot het getal op het display overeenkomt met het aantal rode vierkantjes op de teststrip.

Als bijvoorbeeld 3 vierkantjes op de strip rood zijn geworden, stel dan de waterhardheid in op 3.

6 Druk op de OK-knop om de ingestelde waterhardheid te bevestigen.

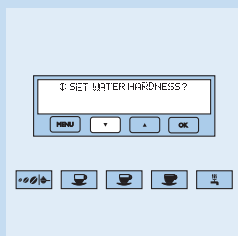

- Het apparaat is nu zo geprogrammeerd dat het bericht 'ONTKALKEN A.U.B.!' verschijnt op basis van de gemeten hardheid van het water dat u gebruikt.

Taal instellen

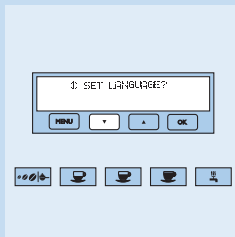

- 1 Druk op de MENU-knop.
 - De knop gaat branden.
- 2 Druk op de ▼-knop tot het bericht 'TAAL INSTELLEN?' op het display verschijnt.
- 3 Druk op de OK-knop.
- 4 Druk op de ▼- of ▲-knop tot de gewenste taal op het display verschijnt.
- 5 Druk op de OK-knop.
 - Het apparaat verlaat automatisch de MENU-modus.

Standaardinstellingen resetten

Wanneer u de standaardinstellingen hebt gewijzigd, kunt u deze als volgt resetten:

Opmerking: Alle menuparameters van het apparaat worden gereset, met uitzondering van de taal en de klok.

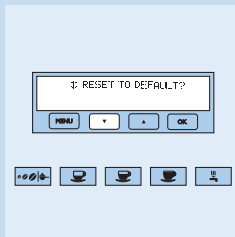

- 1 Druk op de MENU-knop.
 - De knop gaat branden.
- 2 Druk op de ▼-knop tot het bericht 'RESETTEN?' op het display verschijnt.
- 3 Druk op de OK-knop.
 - Tijdens het resetten van de standaardinstellingen verschijnt het bericht 'STELT IN...' op het display.
 - Nadat het resetten is voltooid, verschijnt het bericht 'INSTELLEN KLAAR!' op het display.
 - Het apparaat verlaat automatisch de MENU-modus.

Schoonmaken

Laat het apparaat afkoelen en haal de stekker uit het stopcontact voordat u het apparaat schoonmaakt.

Dompel het apparaat nooit in water of een andere vloeistof.

Gebruik nooit schuurspunzen, schurende schoonmaakmiddelen of agressieve vloeistoffen zoals benzine of aceton om het apparaat schoon te maken. Gebruik uitsluitend een vochtige doek.

Het apparaat schoonmaken

- 1 Maak de afvalbak schoon nadat u 14 koppen koffie hebt gezet. Zie 'Espressokoffie zetten' in hoofdstuk 'Het espressoapparaat gebruiken'.
- 2 Maak het waterreservoir regelmatig schoon.

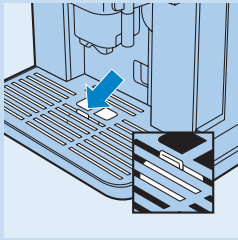

- 3** De lekbak heeft een rode niveau-indicator die aangeeft hoeveel water zich in de lekbak bevindt. Maak de lekbak leeg en schoon wanneer deze indicator zichtbaar wordt.

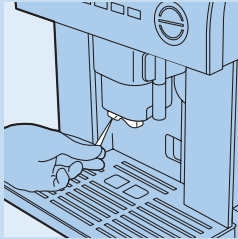

- 4** Controleer of de openingen in de koffietuit niet verstopt zijn. Als de openingen verstopt zijn, ontstop deze dan door opgedroogde koffieresten weg te schrapen met een naald.

- 5** Maak de tuit regelmatig schoon met een vochtige doek.

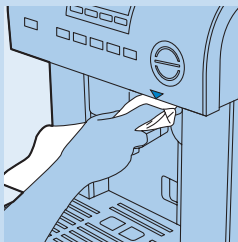

- 6** Maak het mondstuk waaraan u de melkkan bevestigt, regelmatig schoon met een vochtige doek.

De koffiezetunit schoonmaken

De koffiezetunit moet regelmatig worden schoongemaakt om een opeenhoping van aangekoekte koffieresten te voorkomen, die kan leiden tot storingen in het apparaat.

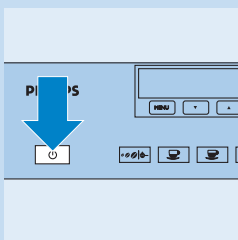

- 1** Schakel het apparaat uit, maar haal de stekker niet uit het stopcontact. Wacht tot het display uitgaat.

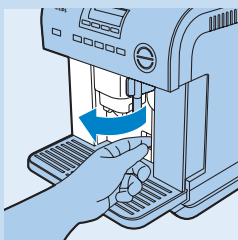

- 2** Open de servicedeur.

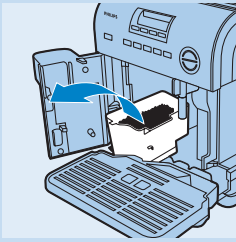

- 3** Verwijder de lekbak en de afvalbak en maak deze schoon.

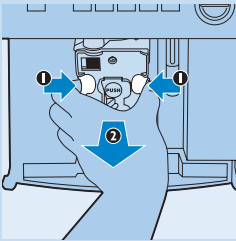

- 4** Druk de twee rode ontgrendelknoppen op de koffiezetunit naar elkaar toe en trek de koffiezetunit uit het apparaat.

Opmerking: De koffiezetunit kan alleen worden verwijderd als het apparaat is uitgeschakeld. Als u probeert de koffiezetunit te verwijderen wanneer het apparaat is ingeschakeld, kunt u ernstige schade veroorzaken.

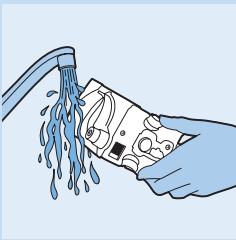

- 5** Maak de koffiezetunit schoon onder de warme kraan. Gebruik geen schoonmaakmiddelen.

Maak de koffiezetunit nooit schoon in de vaatwasmachine.

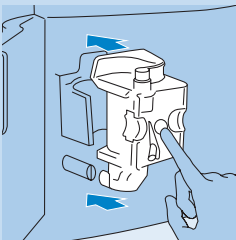

- 7** Plaats de koffiezetunit terug in het apparaat door de unit op de steunen en over de pin eronder te schuiven.

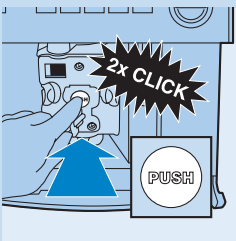

- 8** Druk op het deel dat is gemarkeerd met 'PUSH' tot de koffiezetunit vastklikt.

Opmerking: Controleer nadat u de klikken hebt gehoord of de rode knoppen naar buiten zijn gesprongen. Als dat niet het geval is, kan de servicedeur niet worden gesloten.

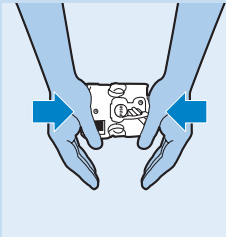

Opmerking: Als u de koffiezetunit niet kunt plaatsen, druk dan tegelijkertijd hard van boven en onder op unit en probeer de unit nogmaals te plaatsen. Als u de koffiezetunit nog steeds niet in het apparaat kunt plaatsen, sluit dan de servicedeur, haal de stekker van het apparaat uit het stopcontact en steek deze weer in het stopcontact. Wacht tot alle lampjes uitgaan na de zelfcontrole, open vervolgens de servicedeur en probeer de koffiezetunit nogmaals te plaatsen.

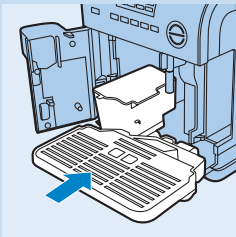

- 9** Plaats de afvalbak en de lekbak terug in het apparaat en sluit de servicedeur.

Ontkalken

Door het apparaat regelmatig te ontkalken, verlengt u de levensduur van het apparaat en bent u verzekerd van een optimale koffiesmaak. Voer het ontkalkingsprogramma uit wanneer het bericht 'ONTKALKEN A.U.B.!' op het display verschijnt (zie 'Ontkalken' in hoofdstuk 'Menuparameters instellen').

Vervangen

Verschillende afneembare onderdelen zijn te bestellen bij uw Philips-dealer of een Philips-servicecentrum.

Het apparaat afdanken

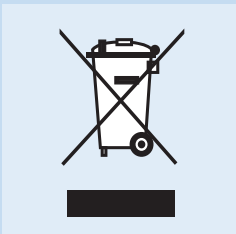

- Gooi het apparaat aan het einde van zijn levensduur niet weg met het normale huisvuil, maar lever het in op een door de overheid aangewezen inzamelpunt om het te laten recyclen. Op die manier levert u een bijdrage aan een schonere leefomgeving.

Garantie en service

Als u service of informatie nodig hebt of als u een probleem hebt, bezoek dan de Philips-website (www.philips.nl), of neem contact op met het Philips Consumer Care Centre in uw land (u vindt het telefoonnummer in het 'worldwide garantie'-vouwblad). Als er geen Consumer Care Centre in uw land is, ga dan naar uw Philips-dealer.

Uitleg van displayberichten

Bericht	Betekenis	Actie
GEEN WATER! -Vul watertank-	Het waterreservoir is leeg of niet goed geplaatst.	Vul het waterreservoir (zie 'Klaarmaken voor gebruik' in hoofdstuk 'Het apparaat in gebruik nemen') en plaats het op de juiste wijze in het apparaat.
	Het waterreservoir is vuil of bevat kalkaanslag.	Spoel het waterreservoir schoon of ontkalk het reservoir.
TE FIJN GEMALEN! Stel maalmolen in - PLAATS WATERPIJPJE - Druk op heet water	Het apparaat kan geen koffie zetten.	Plaats het heetwaterpijpje, druk op de knop en laat enkele seconden lang water uit het pijpje lopen.
	Het koffiezetten gaat te langzaam.	Draai de maalsterkteknop één stand naar rechts (zie 'De maalsterkte van de koffiemolen wijzigen' in hoofdstuk 'Het espressoapparaat gebruiken').
PLAATS AFVALBAK	Na het schoonmaken is de afvalbak niet teruggeplaatst in het apparaat.	Open de servicedeur en plaats de afvalbak.
GEEN GEMALEN KOFFIE! -Vul houder-	U hebt de functie voor gemalen koffie geselecteerd, maar u hebt geen gemalen koffie in het apparaat gedaan.	Voeg gemalen koffie toe (zie 'Espressokoffie zetten met gemalen koffie' in hoofdstuk 'Het espressoapparaat gebruiken').
GEEN KOFFIEBONEN! -Vul houder-	De koffiebonenbak is leeg.	Vul de koffiebonenbak.
	Als het malen van de koffiebonen veel lawaai maakt, is de molen geblokkeerd door een steentje tussen de koffiebonen.	Neem contact op met een door Philips geautoriseerd servicecentrum.
MINDER GEM. KOFFIE!	De trechter voor de gemalen koffie is verstopt.	Schakel het apparaat uit en ontstop de trechter met de steel van een lepel. Doe dit voorzichtig om de trechter niet te beschadigen.
	U hebt te veel gemalen koffie in het apparaat gedaan.	Haal wat gemalen koffie uit de bak. Zet opnieuw koffie.
ONTKALKEN A.U.B.!	Er zit kalkaanslag in het apparaat.	Voer zo snel mogelijk de ontkalkingsprocedure uit (zie 'Ontkalken' in hoofdstuk 'Menuparameters instellen').

Bericht	Betekenis	Actie
SLUIT DEUR!	De servicedeur is open.	Sluit de servicedeur. Als u de deur niet kunt sluiten, controleer dan of de koffiezetunit goed is geplaatst (zie 'De koffiezetunit schoonmaken' in hoofdstuk 'Schoonmaken').
PLAATS ZETUNIT!	U hebt waarschijnlijk de koffiezetunit na het schoonmaken niet teruggeplaatst in het apparaat.	Plaats de koffiezetunit (zie 'De koffiezetunit schoonmaken' in hoofdstuk 'Schoonmaken')
ALGEMEEN ALARM!	De binnenzijde van het apparaat is erg vuil.	Schakel het apparaat uit en maak de binnenzijde van het apparaat grondig schoon volgens de instructies in hoofdstuk 'Schoonmaken'. Als het bericht nog steeds op het display staat nadat u het apparaat hebt schoongemaakt, neem dan contact op met een geautoriseerd Philips-servicecentrum.
PLAATS WATERPIJPJE!	Het heetwaterpijpje is niet geplaatst.	Plaats het heetwaterpijpje in het apparaat.
GEEN MELKKAN!	De melkkan is niet geplaatst.	Plaats de melkkan in het apparaat.

Problemen oplossen

Als u er niet in slaagt het probleem op te lossen met behulp van de onderstaande informatie, neem dan contact op met het Consumer Care Centre in uw land (zie hoofdstuk 'Garantie en service').

Probleem	Mogelijke oorzaak	Oplossing
Het display werkt niet.	U hebt de sticker niet van het display verwijderd.	Verwijder de sticker van het display.
De tekst op het display staat in de verkeerde taal.	U hebt de verkeerde taal ingesteld.	Als u tijdens de eerste installatieprocedure de verkeerde taal hebt ingesteld, moet u de installatieprocedure voltooiën voordat u de taal kunt veranderen. Raadpleeg de Snelstartgids of de gebruiksaanwijzing voor het voltooiën van de installatieprocedure. De installatie is voltooid als het apparaat automatisch uitschakelt. Doe het volgende om een andere taal te kiezen: (1) Druk op de aan/uitknop om het apparaat in te schakelen. (2) Druk op de MENU-knop. (3) Druk 2 keer op de ▲-knop. (4) Druk op de OK-knop. (4) Selecteer de gewenste taal met de ▲- en ▼-knoppen. (5) Druk op de OK-knop.
De koffie is niet heet genoeg.	De kopjes zijn niet voorverwarmd.	U kunt de kopjes voorverwarmen door ze met warm water te spoelen of door ze minstens 20 minuten op het kopverwarmingsplateau te laten staan wanneer het apparaat is ingeschakeld.

Probleem	Mogelijke oorzaak	Oplossing
	De in het menu ingestelde koffietemperatuur is te laag.	Verhoog de koffietemperatuur in het menu (zie hoofdstuk 'Menuparameters instellen').
De koffie is niet romig genoeg.	De koffiebonen zijn te grof gemalen.	Draai de maalsterkteknop één stand naar links.
	U hebt het verkeerde type koffie gebruikt.	Gebruik een type koffie dat geschikt is voor espressoapparaten.
De koffie komt te langzaam uit de tuit.	De koffiebonen zijn te fijn gemalen.	Draai de maalsterkteknop één stand naar rechts.
De koffie komt te snel uit de tuit.	De koffiebonen zijn te grof gemalen.	Draai de maalsterkteknop één stand naar links.
Er komt alleen koffie uit één van de twee openingen in de tuit.	Eén van de openingen in de tuit is verstopt.	Schraap opgedroogde koffieresten met een naald weg uit de verstopte opening in de tuit.
Als ik op de knop voor een kleine kop, een standaardkop of een grote kop koffie druk, komt er water uit het apparaat in plaats van koffie.	De trechter voor gemalen koffie is verstopt.	Schakel het apparaat uit en ontstop de trechter met de steel van een lepel. Maak vervolgens de koffiezetunit en de binnenzijde van het apparaat schoon (zie hoofdstuk 'Schoonmaken').
Het apparaat wordt niet ingeschakeld als ik op de aan/uitknop  druk.	De stekker van het apparaat zit niet in het stopcontact.	Zorg ervoor dat de stekker in het stopcontact zit.
Ik wil de koffiezetunit schoonmaken, maar ik kan de unit niet verwijderen.	Het apparaat is ingeschakeld. De koffiezetunit kan alleen uit het apparaat worden gehaald als het apparaat uitgeschakeld is.	Schakel het apparaat uit en verwijder de koffiezetunit. Probeer de koffiezetunit nooit te verwijderen wanneer het apparaat ingeschakeld is, omdat dit kan leiden tot schade aan het apparaat.
Ik wil espressokoffie zetten met gemalen koffie, maar er komt geen espresso uit het apparaat.	U hebt te veel gemalen koffie in de bak voor gemalen koffie gedaan.	Schakel het apparaat uit, verwijder de koffiezetunit en maak de binnenzijde van het apparaat grondig schoon. Zet nogmaals espressokoffie met gemalen koffie, maar doe niet meer dan één afgestreken maatschepje gemalen koffie in de bak voor gemalen koffie.

Probleem	Mogelijke oorzaak	Oplossing
	U hebt de functie voor gemalen koffie niet geselecteerd. Ten gevolge hiervan heeft het apparaat geprobeerd koffie te zetten met zowel de voorgemalen koffie als gemalen koffie uit de ingebouwde koffiemolen en is hierdoor verstopt geraakt.	Schakel het apparaat uit en maak de binnenzijde van het apparaat grondig schoon. Zet nogmaals espressokoffie met gemalen koffie, maar let erop dat u de functie voor gemalen koffie selecteert.
	U hebt gemalen koffie in de bak voor gemalen koffie gedaan terwijl het apparaat uitgeschakeld was.	Maak de binnenzijde van het apparaat grondig schoon. Zet nogmaals espressokoffie met gemalen koffie, maar schakel het apparaat in voordat u de gemalen koffie in de bak voor gemalen koffie doet.
De koffie komt niet uit de koffietuit, maar uit de randen rond de servicedeur.	De openingen in de tuit zitten verstopt met opgedroogde koffieresten.	Schraap opgedroogde koffieresten met een naald weg uit de verstopte openingen in de tuit.
	De uitschuifbak in servicedeur is geblokkeerd en kan niet in en uit de servicedeur schuiven.	Maak de uitschuifbak grondig schoon, in het bijzonder bij de scharnieren, zodat de bak gemakkelijk in en uit de servicedeur kan worden geschoven.
Er komt geen melk uit het melkopschuimpipje.	De melkbuis is niet (juist) aangesloten op het deksel van de melkkan.	Steek de melkbuis in de rubberen ring in het deksel van de melkkan.
De melk is niet goed opgeschuimd.	Het deksel van de melkkan is vuil.	Maak het deksel van de melkkan schoon.
		Maak het mondstuk voor de melkkan schoon.
	De melkkan is niet goed geplaatst.	Plaats de melkkan op de juiste wijze in het apparaat.
De melk bevat luchtbelllen of loopt in straaltjes uit het melkopschuimpipje.	De melk is niet koud genoeg of u hebt geen magere of halfvolle melk gebruikt.	Gebruik magere of halfvolle melk op koelkasttemperatuur. Probeer melk van een ander merk als het gewenste resultaat nog steeds niet wordt bereikt.
Er wordt wat water gemorst als ik het waterreservoir plaats of verwijder.	Het is normaal dat er wat water wordt gemorst bij het plaatsen of verwijderen van het waterreservoir.	Het gemorste water stroomt automatisch in de lekbak.
De koffiemolen maakt een ratelend geluid en het bericht 'GEEN KOFFIEBONEN!' verschijnt.	Er zit een steentje of een takje in de koffiemolen.	Neem contact op met een geautoriseerd Philips-servicecentrum. Laat het apparaat altijd onderzoeken of repareren door een geautoriseerd Philips-servicecentrum. Probeer niet zelf het apparaat te repareren.

Probleem	Mogelijke oorzaak	Oplossing
Het apparaat maakt een luid bonkend geluid.	Er zit lucht in het apparaat.	Voer de 4 stappen uit zoals beschreven boven handeling 7 in 'Espressokoffie zetten' in het hoofdstuk 'Het espressoapparaat gebruiken'.
Er zijn waterdruppels of condens zichtbaar op de buitenzijde van het apparaat.	Door het gebruik van stoom kan zich condensvorming voordoen of kunnen waterdruppels ontstaan op de buitenkant van het apparaat.	Veeg de buitenkant van het apparaat droog met een droge doek.



www.philips.com

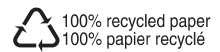

100% recycled paper
100% papier recyclé

4222.002.6507.7