

INHOUD

1	BESCHRIJVING VAN HET APPARAAT (zie pagina 3)	.75
2	VEILIGHEIDSVOORSCHRIFTEN	.75
3	INSTALLATIE	.76
4	EERSTE INSCHAKELING	.76
5	INSCHAKELING EN VOORVERWARMING	.77
6	KOFFIEZETTEN (MET KOFFIEBONEN)	.77
7	WIJZIGING VAN DE HOEVEELHEID KOFFIE IN HET KOPJE	.79
8	REGLING VAN DE MAALGRAAD	.79
9	ESPRESSOKOFFIE ZETTEN MET VOORGEMALEN KOFFIE (IN PLAATS VAN KOFFIEBONEN)	.80
10	AFGIFTE VAN WARM WATER	.80
11	WIJZIGING VAN DE HOEVEELHEID WARM WATER	.81
12	CAPPUCCINO BEREIDEN (OPGESCHUIMDE MELK EN KOFFIE)	.81
13	DE MELK OPSCHUIMEN (ZONDER KOFFIE)	.82
14	WIJZIGING VAN DE HOEVEELHEID KOFFIE EN MELK VOOR DE CAPPUCCINO	.82
15	REINIGING EN ONDERHOUD	.83
15.1	REINIGING VAN HET APPARAAT	.83
15.2	REINIGING VAN DE ZETGROEP	.83
15.3	REINIGING VAN HET MELKRESERVOIR	.84
16	WIJZIGING EN INSTELLING MENUPARAMETERS	.84
16.1	INSTELLING VAN DE KLOK	.85
16.2	INSTELLING VAN HET AUTOMATISCH STARTUUR	.85
16.3	ONTKALKING	.85
16.4	WIJZIGING VAN DE TEMPERATUUR VAN DE KOFFIE	.86
16.5	WIJZIGING VAN DE INSCHAKELDUUR	.87
16.6	PROGRAMMERING VAN DE HARDHEID VAN HET WATER	.87
16.7	TERUG NAAR DE FABRIEKSINSTELLINGEN	.87
16.8	SPOELING	.87
17	WIJZIGING VAN DE TAAL	.88
18	BETEKENIS VAN DE WEERGEGEVEN MELDING EN WAT TE DOEN	.88
19	PROBLEMEN DIE OPGELOST KUNNEN WORDEN ALVORENS DE TECHNISCHE SERVICEDIENST TE BELLEN	.89

BELANGRIJKE INFORMATIE VOOR DE CORRECTE VERWERKING VAN HET PRODUCT IN OVEREENSTEMMING MET DE EUROPESE RICHTLIJN 2002/96/EC

Aan het einde van zijn nuttig leven mag het product niet samen met het gewone huishoudelijke afval worden verwerkt. Het moet naar een speciaal centrum voor gescheiden afvalinzameling van de gemeente worden gebracht, of naar een verkooppunt dat deze service verschaft. Het apart verwerken van een huishoudelijk apparaat voorkomt mogelijke negatieve gevolgen voor het milieu en de gezondheid die door een ongeschikte verwerking ontstaan en zorgt ervoor dat de materialen waaruit het apparaat bestaat teruggewonnen kunnen worden om een aanmerkelijke besparing van energie en grondstoffen te verkrijgen. Om op de verplichting tot gescheiden verwerking van elektrische huishoudelijke apparatuur te wijzen, is op het product het symbool van een doorgekruiste vuilnisbak aangebracht.



1 BESCHRIJVING VAN HET APPARAAT (ZIE PAGINA 3)

- A. Regelknop maalgraad
- B. Reservoir voor koffiebonen
- C. Deksel reservoir voor koffiebonen
- D. Middelste dekseltje voor gemalen koffie
- E. Opbergvak voor de maatlepel
- F. Verwarmingsplaat kopjes
- G. Trechter voor inbrengen van voorgemalen koffie
- H. Deksel melkreservoir/met schuimregelaar
- I. Afgiftepijpje opgeschuimde melk
- J. Opvoerbuisje melk
- K. Pijpje
- L. Waterreservoir (uitneembaar)
- M. Melkreservoir
- N. Netsnoer
- O. Opzetvlak kopjes
- P. Maatlepel voor voorgemalen koffie
- Q. Drupbakje (uitneembaar)
- R. Afgifteblok warm water
- S. Deurtje
- T. Bakje (uitneembaar) voor koffiedik
- U. Afgiftegroep koffie (verstelbaar in de hoogte)
- V. Mobiel laatje
- X. Zetgroep
- Z. Bedieningspaneel
- Z1. Accessoire voor koffie verkeerd

Bedieningspaneel

1. Display
2. Controlelampje MENU
3. Toets om instelling menuparameters te activeren of te deactiveren
4. Selectietoets voorgemalen koffie of, indien controlelampje MENU brandt, om de volgende menuparameter weer te geven
5. Selectietoets spoeling of, indien het controlelampje MENU brandt, om de menuparameters te wijzigen
6. Selectietoets afgifte warm water of, indien het controlelampje MENU brandt, om de menuparameters te bevestigen
7. Toets om apparaat in- en uit te schakelen
8. Selectietoets koffiearoma
9. Toets voor afgifte één of twee ristretto's
10. Toets voor afgifte één of twee kleine kopjes
11. Toets afgifte één of twee grote koppen koffie
12. Toets afgifte cappuccino of opgeschuimde melk

2 VEILIGHEIDSVOORSCHRIFTEN

LEES DEZE AANWIJZINGEN AANDACHTIG DOOR EN BEWAAR ZE.

- Deze machine is bestemd om “espressokoffie te zetten” en om “drankjes te verwarmen”: let erop dat u zich niet verbrandt aan stralen heet water of stoom, of door een verkeerd gebruik van het apparaat.
- Dit apparaat is uitsluitend bestemd voor huishoudelijk gebruik. Elk ander gebruik dient als oneigenlijk en dientengevolge als gevaarlijk te worden beschouwd.
- De fabrikant kan niet aansprakelijk worden gesteld voor eventuele schade die veroorzaakt is door een verkeerd, oneigenlijk of onredelijk gebruik
- Raak tijdens het gebruik niet de warme oppervlakken van het apparaat aan. Gebruik de knoppen of handgrepen.
- Raak het apparaat niet aan als u natte of vochtige handen of voeten hebt.
- Dit apparaat is niet bedoeld voor gebruik door personen (ook kinderen) met verminderde psychische, fysieke of sensorische capaciteiten, of met onvoldoende ervaring en kennis, tenzij zij onder het toezicht staan of aanwijzingen ontvangen van iemand die verantwoordelijk voor hun veiligheid is. Houd toezicht op kinderen om te voorkomen dat ze niet met het apparaat spelen.
- In geval van een defect of een slechte werking van het apparaat, niet eigenhandig repareren; schakel het apparaat uit en haal de stekker uit het stopcontact. Wendt u zich voor eventuele reparaties uitsluitend tot een Technisch Servicecentrum dat erkend is door de fabrikant, en vraagt u het gebruik van originele onderdelen. Indien het bovenstaande niet in acht wordt genomen, kan de veiligheid van het apparaat in gevaar worden gebracht.
- De materialen en voorwerpen die bestemd zijn om met levensmiddelen in contact te komen zijn conform de voorschriften van de Europese verordening 1935/2004.

3 INSTALLATIE

- Nadat u de verpakking hebt verwijderd, controleert u of het apparaat intact is. In geval van twijfel, het apparaat niet gebruiken en zich tot vakbekwaam personeel wenden.
- Houd het verpakkingsmateriaal (plastic zakjes, piepschuim, e.d.) buiten het bereik van kinderen, aangezien dit materiaal gevaar kan opleveren.
- Zet het apparaat op een aanrecht, uit de buurt van kranen, spoelbakken en warmtebronnen.
- **Controleer, na het apparaat op een werkvlak te hebben geplaatst, of er een ruimte van ongeveer 5 cm vrij blijft tussen de wanden van het apparaat en de zij- en achterwand van het vertrek, en een ruimte van minstens 20 cm boven het koffiezetapparaat.**
- **Zet het apparaat nooit in een omgeving waar de temperatuur onder 0° kan zakken (als het water bevriest, kan het apparaat beschadigd raken).**
- Controleer of de netspanning overeenkomt met de spanning aangeduid op het gegevensplaatje van het apparaat. Sluit het apparaat alleen aan op een stopcontact met een minimaal vermogen van 10A en voorzien van een doeltreffende aarding. De fabrikant kan niet aansprakelijk worden gesteld voor eventuele ongevallen te wijten aan het ontbreken van een aardaansluiting.
- Indien de stekker niet in het stopcontact past, het stopcontact door een vakman laten vervangen door een stopcontact van het geschikte type.
- Het netsnoer van dit apparaat dient niet door de gebruiker zelf te worden vervangen, omdat daar speciaal gereedschap voor nodig is. Als het netsnoer beschadigd is of vervangen moet worden, dient u zich uitsluitend te wenden tot een Technisch Servicecentrum erkend door de fabrikant, om gevaarlijke situaties te vermijden.
- Het is raadzaam zo snel mogelijk de hardheid van het water aan te passen, op de manier beschreven in paragraaf 16.6.

Om vertrouwd te raken met het gebruik van het apparaat is het noodzakelijk de eerste keer zorgvuldig de aanwijzingen in de volgende paragrafen stap voor stap te volgen.

4 EERSTE INSCHAKELING

1. Bij het eerste gebruik moet de taal gekozen worden.

Steek, om Nederlands in te stellen, de stekker in het stopcontact en wacht tot op de display verschijnt:

DRUK OP OK VOOR NEDERLANDS

Druk, terwijl de melding weergegeven wordt, minstens 3 seconden lang op de toets **OK** (fig.1) tot de volgende melding verschijnt:

NEDERLANDS OK

Daarna wordt de melding van de gemaakte keuze in het Nederlands weergegeven. Als per ongeluk een niet gewenste taal wordt geselecteerd, volg dan de aanwijzingen in hoofdstuk 17 om de juiste taal te kiezen.

2. Na 5 seconden geeft het apparaat weer:

VULLEN RESERVOIR

Neem, om het waterreservoir te vullen, het uit (fig.2), spoel het en vul het met schoon water zonder de streep MAX te overschrijden.

Plaats het reservoir terug en duw het goed aan.

3. Plaats een kopje onder het afgifteblok van het warme water (fig.3). (Indien het afgifteblok van het water niet geplaatst is, verschijnt de melding "PLAATSEN AFGIFTEBLOK WATER". Haak het afgifteblok vast zoals aangegeven in figuur 4 en let erop dat de pijl op het afgifteblok overeenkomt met de pijl op het apparaat zelf (fig.4). Het apparaat toont nu de melding:

DRUK OP OK

4. Druk op de toets OK (fig.1). Na enkele seconden komt water uit het afgifteblok. (De afgifte van water wordt automatisch onderbroken).
5. Op de display verschijnt de melding:

UITSCHAKELING EVENWACHTEN

en het apparaat wordt uitgeschakeld.

6. Vul het reservoir met koffiebonen (fig.5).

LET OP: Om storingen te voorkomen, nooit voorgemalen koffie, oploskoffie, gebrande koffiebonen of voorwerpen gebruiken die het apparaat kunnen beschadigen.

5 INSCHAKELING EN VOORVERWARMING

1. Druk op de toets  (fig.6), waarna de volgende melding verschijnt:

VERWARMING EVENWACHTEN

om aan te geven dat het apparaat voorverwarmd wordt.

2. Na het voorverwarmen, geeft het apparaat weer:

SPOELFUNCTIE EVENWACHTEN





en voert automatisch een spoeling uit (er komt wat warm water uit de afgiftegroep, dat opgevangen wordt in het onderstaande drupbakje).

Tip: om een warmere espressokoffie (minder dan 60 cc) te verkrijgen, het kopje eerst met dit spoelwater vullen. Laat het water vervolgens enkele seconden in het kopje (alvorens het leeg te gieten) om het voor te verwarmen.

8. Het apparaat geeft nu de melding weer dat het klaar is voor gebruik:

KLAAR VOOR GEBRUIK NORMAAL AROMA

6 KOFFIEZETTEN (MET KOFFIEBONEN)

1. Het apparaat is in de fabriek ingesteld om koffie met een normaal aroma af te geven. Het is mogelijk koffie met extralicht, licht, sterk of extrasterk aroma te zetten. Druk, om het gewenste aroma te selecteren, op de toets  (fig.7): het gewenste aroma verschijnt op de display.
2. Zet één kopje onder de afgiftegroep om 1 koffie te zetten (fig.8) of 2 kopjes om 2 koffie te zetten (fig.9). Om een smeuïger crème te verkrijgen, de afgiftegroep zo dicht mogelijk bij de kopjes brengen, door hem omlaag te zetten (fig.10).
3. Druk op de toets  voor een ristretto (fig.11), op de toets  voor een espresso of op de toets  voor een grote kop koffie.

Druk, om 2 kopjes koffie te zetten, tweemaal op de toets (binnen 2 seconden). Ga, om de hoeveelheid koffie die het apparaat automatisch in het kopje afgeeft te wijzigen, te werk zoals beschreven in hoofdstuk 7.

(Het apparaat maalt nu de koffiebonen en geeft de koffie af in het kopje. Zodra de vooraf ingestelde hoeveelheid koffie is verkregen, onderbreekt het apparaat de automatische afgifte en voert het koffiedik af naar het bakje voor koffiedik).

4. Na enkele seconden geeft het apparaat opnieuw de melding weer dat het klaar is voor gebruik en kan een ander kopje koffie gezet worden.
5. Om het apparaat uit te zetten, druk op de toets .



(Vóór het uitschakelen, voert het apparaat automatisch een spoeling uit: er komt wat warm water uit de afgiftegroep, dat opgevangen wordt in het onderstaande drupbakje. *Let op dat u zich niet verbrandt*).



OPMERKING 1: *Indien de koffie druppelsgewijs of helemaal niet afgegeven wordt, moet de regelknop van de maalgraad (fig.12) één klik rechtsom worden gedraaid (zie hoofdstuk 8). Draai één klik per keer, tot de gewenste afgifte verkregen wordt.*

OPMERKING 2: *Indien de koffie te snel afgegeven wordt en de crème niet bevredigend is, moet de regelknop van de maalgraad (fig.12) één klik linksom worden gedraaid (zie hoofdstuk 8). Let erop de regelknop van de maalgraad niet te ver te draaien, want anders kan het gebeuren dat voor 2 kopjes de koffie druppelsgewijs afgegeven wordt.*

OPMERKING 3: *Tips om warmere koffie te verkrijgen:*

- Wanneer u, **meteen nadat u het apparaat ingeschakeld hebt**, een ristretto wilt zetten (minder dan 60 cc), gebruik dan het warme spoelwater om het kopje voor te verwarmen. Indien evenwel na de laatst gezette kop koffie **meer dan 2/3 minuten zijn verstreken** moet de zetgroep, alvorens een nieuw kopje te zetten, voorverwarmd worden door te drukken op de toets  (fig. 13). Laat het water in het onderstaande druibakje lopen of gebruik dit water om het kopje waaruit de koffie zal worden gedronken te vullen (en weer te ledigen), met de bedoeling het voor te verwarmen.
- Gebruik geen te dikke kopjes, omdat deze te veel warmte aan de koffie onttrekken, tenzij ze voorverwarmd worden.
- Gebruik kopjes die zijn voorverwarmd door ze met warm water af te spoelen of laat ze minstens 20 minuten op de verwarmplaat op het deksel van het apparaat staan wanneer dit ingeschakeld is.

OPMERKING 4: Terwijl het apparaat koffie zet, kan de afgifte op elk moment worden onderbroken door te drukken op de eerder geselecteerde toets  of  of .

OPMERKING 5: Net na de koffieafgifte en indien men de **hoeveelheid koffie wilt verhogen**, volstaat het de eerder geselecteerde toets  of  of  ingedrukt te houden tot de gewenste hoeveelheid wordt verkregen (dit moet gebeuren binnen 3 seconden na de koffieafgifte).

OPMERKING 6: *Wanneer op de display de volgende melding verschijnt:*

VULLEN RESERVOIR

moet het waterreservoir worden gevuld, want anders geeft het apparaat geen koffie af. (Het is normaal dat er nog wat water in het reservoir staat wanneer deze melding verschijnt).

OPMERKING 7: Na elke 14 enkele kopjes koffie (of 7 dubbele), toont het apparaat de melding:

LEDIGEN BAKJE KOFFIEDIK

om aan te geven dat het bakje voor koffiedik vol is. Maak het bakje leeg en reinig het.

Zolang het bakje voor koffiedik niet wordt gereinigd, blijft het controlelampje branden en kan geen koffie worden gezet.

Open, voor de reiniging, het deurtje vooraan door aan het afgifteblok te trekken (fig. 14), neem vervolgens het drupbakje uit (fig.15), ledig het en maak het schoon.

Maak het bakje voor koffiedik leeg en reinig het zorgvuldig, door alle restjes die zich op de bodem hebben afgezet te verwijderen.

BELANGRIJK: *wanneer het drupbakje wordt verwijderd, is het **VERPLICHT** het bakje voor koffiedik leeg te maken, zelfs al is dit bakje niet helemaal vol. Doet u dit niet, dan kan het bij het zetten van de volgende kopjes koffie gebeuren dat het bakje voor koffiedik meer dan voorzien gevuld raakt en dat het apparaat verstopt raakt.*

OPMERKING 8: *wanneer het apparaat koffie afgeeft, mag het waterreservoir nooit verwijderd worden. Mocht dit toch gebeuren, dan slaagt het apparaat er niet meer in koffie te zetten en verschijnt de melding:*

TE FIJNGEMALEN REGELEN MAALGRAADEN PLAATSEN AFGIFTEGR. WATER EN DRUK OP OK

Om het apparaat weer in te schakelen, is het noodzakelijk het afgifteblok van het water te plaatsen (fig.4), te drukken op de toets **OK** en het water gedurende enkele seconden uit de afgiftegroep te laten lopen.

Bij het eerste gebruik, is het noodzakelijk 4-5 kopjes koffie en een cappuccino te zetten voordat het apparaat een bevredigend resultaat begint te geven.

Wanneer er zich een probleem voordoet, moet u zich niet onmiddellijk tot een technisch servicecentrum wenden. Het probleem kan bijna altijd worden opgelost door de aanwijzingen in de paragrafen 18 en 19 te volgen. Mocht dit onvoldoende zijn of mocht u meer inlichtingen wensen, dan raden wij aan contact op te nemen met de klantendienst, door het nummer te bellen dat u vindt op het blad dat bij pag.2 is gevoegd. Indien uw land niet op dit blad vermeld staat, belt u dan naar het nummer dat op de garantie is aangegeven.

7 WIJZIGING VAN DE HOEVEELHEID KOFFIE IN HET KOPJE

Het apparaat is vooraf ingesteld in de fabriek om automatisch de volgende hoeveelheden koffie af te geven:

- ristretto (40 ml), druk op de toets ☕;
- espresso (80 ml), druk op de toets ☕;
- grote kop (120 ml), druk op de toets ☕.

Indien u deze hoeveelheden wenst te wijzigen, als volgt te werk gaan:

- druk gedurende minstens 8 seconden op de toets ☕ (of ☕ of ☕) waarvoor men de hoeveelheid wenst te wijzigen, tot op de display "PRG. HOEVEELHEID" verschijnt en het apparaat koffie begint af te geven.
- druk zodra de koffie in het kopje het gewenste niveau bereikt, nogmaals op de toets om de nieuwe hoeveelheid in het geheugen op te slaan.

Nu is het apparaat opnieuw geprogrammeerd volgens de nieuwe instellingen en op de display verschijnt het opschrift "KLAAR VOOR GEBRUIK".

8 REGELING VAN DE MAALGRAAD

De koffiemaler hoeft niet te worden geregeld, tenminste niet in het begin, omdat dit reeds in de fabriek is gebeurd, met het oog op een correcte koffieafgifte.

Indien u evenwel na de eerste kopjes vaststelt dat de koffie te snel of te langzaam (druppelsgewijs) wordt afgegeven, moet de maalgraad worden geregeld met behulp van de regelknop van de maalgraad (fig. 12).

Wanneer deze knop één klik rechtsom wordt gedraaid (één cijfer), verkrijgt men een snellere koffieafgifte (niet druppelsgewijs).

Draait u de knop één klik linksom, dan verkrijgt men een langzamere afgifte en ziet de crème er beter uit.

Het effect van deze regeling wordt pas duidelijk na de afgifte van minstens 2 volgende kopjes koffie.

De regelknop van de maalgraad mag alleen verdraaid worden wanneer de koffiemaler in werking is.

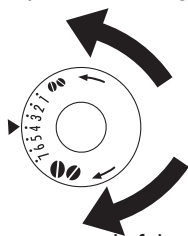

*Om een langzamere koffieafgifte en een betere crème te verkrijgen, één klik linksom draaien (=koffiebonen fijner gemalen).
Om een snellere koffieafgifte te verkrijgen (niet druppelsgewijs), één klik rechtsom draaien (=koffiebonen grover gemalen).*



(Het apparaat is in de fabriek gecontroleerd door koffie te gebruiken. Het is dus normaal als u sporen van deze koffie in de koffiemaler vindt. Wij garanderen in elk geval dat dit apparaat nieuw is).

9 ESPRESSOKOFFIE ZETTEN MET VOORGEMALEN KOFFIE (IN PLAATS VAN KOFFIEBONEN)

- Druk op de toets  (fig.16) om de functie voorgemalen koffie te selecteren (zo wordt de functie van de koffiemaler uitgesloten). Het apparaat geeft de volgende melding weer:

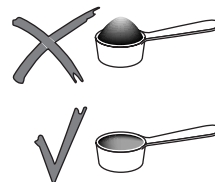
KLAAR VOOR GEBRUIK VOORGEMALEN



- Til het middelste dekseltje op, breng een maatlepel voorgemalen koffie in de trechter (fig.17) en ga te werk zoals beschreven in paragraaf 6. NB: Het is mogelijk 1 koffie per keer te zetten, door eenmaal te drukken op de toets  of .
- Als men na het zetten van koffie met voorgemalen koffie, weer koffie wil zetten met koffiebonen, moet de functie voorgemalen koffie uitgeschakeld worden door nogmaals te drukken op de toets  en de koffiemaler wordt weer in werking gesteld.

OPMERKING 1: Doe nooit voorgemalen koffie in het apparaat wanneer dit uitgeschakeld is, om te voorkomen dat de koffie verloren gaat in het apparaat.

OPMERKING 2: Gebruik nooit meer dan 1 afgestreken maatlepel, want anders zet het apparaat geen koffie en gaat de gemalen koffie verloren in het apparaat, dat vuil wordt, wordt de koffie druppelsgewijs afgegeven en kan de display de volgende melding weergeven "TE FIJN GEMALEN REGELEN MAALGRAAD EN DRAAIEN STOOM KNOP".

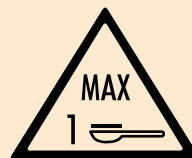

OPMERKING 3: Gebruik, om de juiste hoeveelheid koffie te doseren, alleen de bijgeleverde doseerlepel.

OPMERKING 4: Doe in de trechter uitsluitend voorgemalen koffie voor espressoapparaten: gebruik nooit koffiebonen, oploskoffie of andere materialen die het apparaat kunnen beschadigen.

OPMERKING 5: Als de trechter wegens de interne vochtigheid of een overmatige dosis koffie verstopt raakt, gebruik dan een mes om de koffie te doen zakken (fig.18), en verwijder en reinig vervolgens de zetgroep en het apparaat zoals beschreven in het hoofdstuk 15.2 "Reiniging zetgroep".

10 AFGIFTE VAN WARM WATER

- Controleer altijd of het apparaat klaar is voor gebruik.
 - Controleer of het afgifteblok van het water vastgehaakt is aan het pijpje (fig.4);
 - Zet een kan onder het afgifteblok (fig.3).
 - Druk op de toets  (fig.1)
- Op de display verschijnt de melding

WARM WATER

en er komt warm water uit het afgifteblok dat de onderstaande kan vult (Men adviseert om niet langer dan 2 minuten warm water af te geven). Druk, om te onderbreken, op de toets . Het apparaat onderbreekt in elk geval automatisch de afgifte zodra de vooraf ingestelde hoeveelheid warm water is verkre-

gen.

11 WIJZIGING VAN DE HOEVEELHEID WARM WATER

Het apparaat is vooraf ingesteld in de fabriek om automatisch 250 ml warm water af te geven. Indien u deze hoeveelheden wenst te wijzigen, als volgt te werk gaan:

- Haak het afgifteblok van het water vast (fig.4).
- Zet een kan onder het afgifteblok (fig.3).
- Druk minstens 2 seconden op de toets  en laat los. Op de display verschijnt de melding:

WARMWATER PRG.HOEVEELHEID

en het warme water komt uit het afgifteblok.

- Wanneer het warme water in het kopje het gewenste niveau bereikt, druk dan nogmaals op de toets  om de nieuwe hoeveelheid in het geheugen op te slaan. (Het is raadzaam niet langer dan 2 minuten warm water af te geven).

12 CAPPUCCINO OF KOFFIE VERKEERD BEREIDEN

- Selecteer het gewenste koffiearoma om de cappuccino te bereiden, door te drukken op de toets .
- Verwijder het deksel van het melkreservoir.
- Vul het reservoir met circa 100 gram melk per cappuccino die men wenst te bereiden (fig. 19), en overschrijd hierbij niet het niveau MAX (komt overeen met ongeveer 900 ml), aangegeven op het reservoir. **Gebruik bij voorkeur magere of halfvolle melk op koelkasttemperatuur (circa 5°C/41°F).**
- Let erop dat het opvoerbuisje goed in het rubbertje zit (fig. 20); breng vervolgens weer het dekseltje op het melkreservoir aan.
- Verwijder het afgifteblok van het warme water (fig. 21) en haak het melkreservoir vast aan het pijpje. Let erop dat de pijl op het deksel van het reservoir overeenkomt met de pijl op het apparaat zelf (fig. 22).
- Verplaats het afgiftepijpje van de melk zoals getoond in fig. 23 en zet een voldoende grote kop onder de afgiftegroep van de koffie en onder het afgiftepijpje van de melk. Als men een cappuccino wil bereiden (opgeschuimde melk + koffie), plaats dan de schuimregelaar op het opschrift CAPPUCCINO tussen de symbolen “-” en “+” gedrukt op het deksel van het melkreservoir (fig. 25). Plaats, om een cappuccino met weinig schuim te verkrijgen, de schuimregelaar in de buurt van het symbool “-”. Als daarentegen de schuimregelaar in de buurt van het symbool “+” wordt geplaatst, wordt een cappuccino met veel schuim verkregen.
- Als men echter een koffie verkeerd wil bereiden (warme melk + koffie), plaats dan de schuimregelaar op CAFFELATTE (KOFFIE VERKEERD) (fig. 25).

OPMERKING: Als men een warmere koffie wenst, steek dan het accessoire voor koffie verkeerd in het opvoerbuisje (J) zoals getoond in de figuur hiernaast.

Steek vervolgens het uiteinde van het buisje met het rubbertje in het deksel van het melkreservoir.

Gebruik niet het pijpje voor koffie verkeerd als de schuimregelaar niet in de stand CAFFELATTE (KOFFIE VERKEERD) staat.

OPMERKING: Het is mogelijk om de hoeveelheid melkschuim te regelen, door de regelaar in een tussenstand te zetten.

- Druk op de toets  (fig.24), waarna de volgende melding verschijnt:

CAPPUCCINO OF MELK

en na enkele seconden komt de opgeschuimde melk uit het afgiftepijpje in het onderstaande kopje. (De melkafgifte wordt automatisch onderbroken).

- Het apparaat maalt vervolgens de bonen, geeft de koffie af en geeft opnieuw de melding weer dat het klaar is voor gebruik.
- De cappuccino is nu klaar; voeg naar wens suiker toe en strooi eventueel wat cacao poeder op het melkschuim.

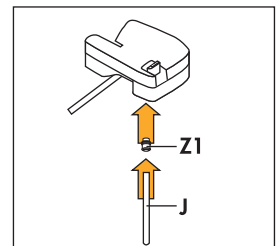

OPMERKING 1: Tijdens de bereiding van een cappuccino is het mogelijk de afgifte van opgeschuimde melk of koffie te onderbreken, door te drukken op de toets .

OPMERKING 2: Zie voor het wijzigen van de hoeveelheid koffie of opgeschuimde melk die het apparaat automatisch in het kopje afgeeft, hetgeen beschreven in hoofdstuk 14.

OPMERKING 3: Om hygiënische redenen wordt geadviseerd om het melkreservoir niet te lang aan het apparaat vastgehaakt te laten (zet het na maximaal 15 minuten in de koelkast). Indien het reservoir tijdens de afgifte van opgeschuimde melk leeg raakt, kan het losgehaakt worden om melk toe te voegen. Haak het reservoir weer vast en druk op de toets  om een nieuwe cappuccino te zetten.

OPMERKING 4: Nadat de cappuccino's zijn gezet en voordat het melkreservoir wordt losgehaakt, is het belangrijk dat de interne leidingen van het reservoir en het deksel gereinigd worden. Druk hiervoor minstens 8 seconden op de knop [CLEAN] (fig. 25). Het apparaat laat de volgende melding zien:

REINIGING

13 DE MELK OPSCHUIMEN (ZONDER KOFFIE)

- Til het deksel van het melkreservoir op.
- Vul het reservoir met de hoeveelheid melk die men wenst op te schuimen (fig. 19).
- Plaats het deksel weer op het melkreservoir.
- Haak het melkreservoir vast aan het apparaat (fig. 22).
- Zet een voldoende grote kop onder het afgiftepipje van de melk (fig. 23).
- Als men opgeschuimde melk wil bereiden, zet dan de schuimregelaar op het opschrift CAPPUCCINO dat op het deksel van het melkreservoir is gedrukt (fig. 25). Als men echter warme melk zonder schuim wil bereiden, zet dan de schuimregelaar op het opschrift CAFFELATTE (KOFFIE VERKEERD) (fig. 25).
- Druk tweemaal na elkaar (binnen 2 seconden) op de toets . Op de display verschijnt de melding:

OPGESCHUIMDE OF WARMER MELK

- en na enkele seconden komt de opgeschuimde melk uit het afgiftepipje in het onderstaande kopje.
- Reinig na de afgifte de interne leidingen van het melkreservoir door te drukken op de toets **CLEAN**, zoals beschreven in het vorige hoofdstuk (opmerking 4).

14 WIJZIGING VAN DE HOEVEELHEID KOFFIE EN MELK VOOR DE CAPPUCCINO

Het apparaat is vooraf ingesteld in de fabriek om automatisch een standaard cappuccino af te geven. Indien u deze hoeveelheden wenst te wijzigen, als volgt te werk gaan:

- Vul het reservoir met melk tot aan het maximumniveau aangegeven op het reservoir zelf.
- Druk minstens 8 seconden en laat vervolgens de toets  los.
- Het apparaat toont de volgende melding:

MELK CAPPUCCINO PRG.HOEVEELHEID

- en begint melk af te geven.
- Druk, zodra de gewenste hoeveelheid melk is bereikt en om deze hoeveelheid in het geheugen op te slaan, nogmaals op  en de melkafgifte wordt onderbroken. Men adviseert om niet langer dan 3 minuten opgeschuimde melk af te geven.
- Na enkele seconden geeft het apparaat de koffie af in het kopje en verschijnt de melding:

KOFFIE CAPPUCCINO PRG.HOEVEELHEID

- Druk, zodra de gewenste hoeveelheid koffie is bereikt en om deze hoeveelheid in het geheugen op te slaan, nogmaals op de toets  en de koffieafgifte wordt onderbroken.

Nu is het apparaat geprogrammeerd volgens de nieuwe instellingen en verschijnt op de display "KLAR VOOR GEBRUIK".

15 REINIGING EN ONDERHOUD

Voordat reinigingswerkzaamheden worden uitgevoerd, dient het apparaat afgekoeld en losgekoppeld te zijn van het elektriciteitsnet.

Dompel het apparaat nooit onder in water: het is een elektrisch apparaat.

Gebruik voor de reiniging van het apparaat geen oplosmiddelen of schurende reinigingsmiddelen. Het is voldoende om een vochtige en zachte doek te gebruiken.

De zetgroep, het bakje voor koffiedik, het waterreservoir en het drupbakje mogen NOOIT in de afwasmachine gewassen worden.

15.1 Reiniging van het apparaat

Reinig het bakje voor koffiedik (beschreven in het hoofdstuk 6 opmerking 7) telkens wanneer het moet worden geledigd. Men adviseert tevens om het waterreservoir regelmatig te reinigen.

Het drupbakje is voorzien van een indicator (rood) van het waterniveau in het bakje zelf.

Wanneer deze indicator zichtbaar begint te worden (enkele millimeters onder het drupbakje), moet het bakje geledigd en gereinigd worden. Controleer af en toe of de gaatjes van de afgiftegroep waaruit de koffie komt niet verstopt zijn. Gebruik, om ze vrij te maken, een naald om de opgedroogde koffierestjes weg te schrapen (fig. 27).

Maak het pijpje regelmatig schoon met een spons, zoals aangegeven in fig.26.

15.2 Reiniging van de zetgroep

De zetgroep moet periodiek gereinigd worden, om koffieafzettingen te voorkomen (die een verstoorde werking kunnen veroorzaken). Ga voor reiniging als volgt te werk:

- Schakel het apparaat uit door te drukken op de toets ① (fig.6) (zonder de stekker uit het stopcontact te halen) en wacht tot de display uitgaat;
- open het deurtje (fig.14);
- verwijder het drupbakje en het bakje voor koffiedik (fig.15) en was ze;
- druk de twee rode lipjes van de zetgroep zijdelings en naar het midden toe (fig.28) en trek hem naar buiten;
- LET OP: DE ZETGROEP KAN ALLEEN WORDEN VERWIJDERD WANNEER HET APPARAAT UITGESCHAKELD IS. INDIEN U PROBEERT DE ZETGROEP TE VERWIJDEREN TERWIJL HET APPARAAT NOG AANSTAAT, KUNT U HET APPARAAT ERNSTIG BESCHADIGEN.

- spoel de zetgroep af onder de kraan en gebruik geen reinigingsmiddelen. Was de zetgroep nooit in de vaatwasmachine;
- maak de binnenkant van het apparaat zorgvuldig schoon. Om aangekoekte koffie te verwijderen, krab met een houten of plastic vork (fig.29) en zuig de restjes op met een stofzuiger (fig.30).

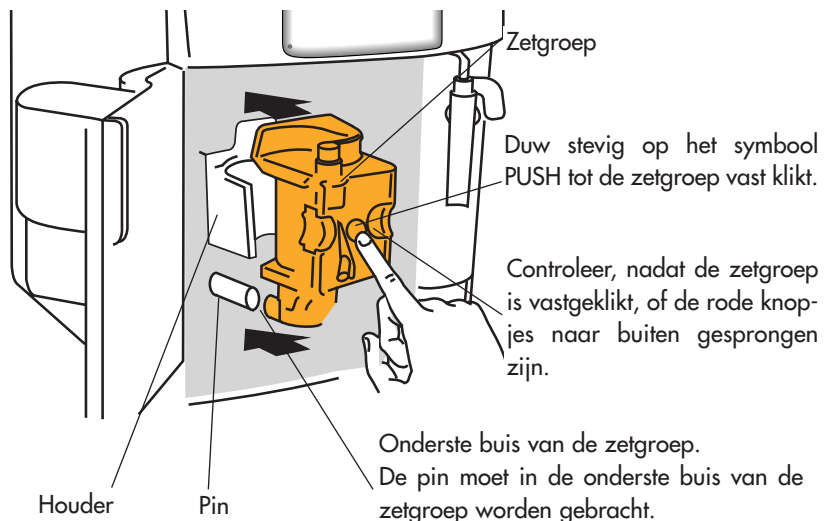

- Controleer of de twee rode knopjes naar buiten gesprongen zijn, want anders gaat het deurtje niet dicht.

Controleer of de twee rode knopjes naar buiten gesprongen zijn, want anders gaat het deurtje niet dicht.

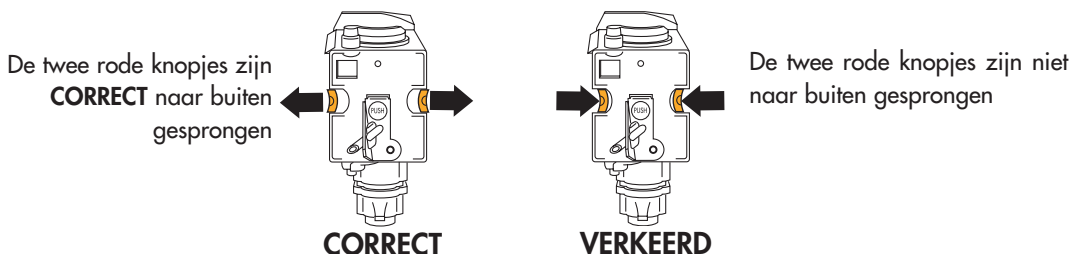

- breng het drupbakje met het bakje voor koffiedik weer in;
- doe het deurtje dicht.

OPMERKING 1: Indien de zetgroep niet correct geplaatst is tot hij vast klikt en de rode knopjes niet naar buiten gesprongen zijn, is het niet mogelijk het deurtje dicht te doen.

OPMERKING 2: Indien de zetgroep moeilijk in te brengen is, is het noodzakelijk (alvorens hem te plaatsen) hem op de juiste maat te brengen door tegelijk krachtig te drukken op de onder- en bovenkant, zoals aangegeven in figuur 31.

OPMERKING 3: Als de zetgroep nog steeds moeilijk in te brengen is, haal hem dan uit het apparaat laten. Doe het deurtje dicht, haal de stekker uit het stopcontact en steek hem vervolgens weer in het stopcontact. Wacht tot de display na de zelfdiagnose uitgaat en open dan het deurtje om de zetgroep weer in te brengen.

15.3 Reiniging van het melkreservoir

Ga als volgt te werk:

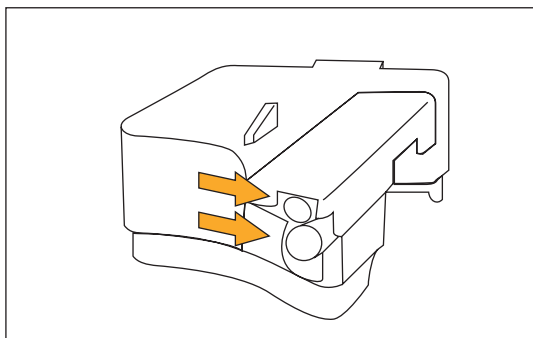

- Verwijder het afgiftepijpe van de melk (fig.32) en het opvoerbuisje.
- Was zorgvuldig alle componenten met warm water en een reinigingsmiddel.
- Verwijder de schuimregelaar door hem naar buiten te trekken.
- Was het reservoir en het deksel in de afwasmachine of met warm water en een afwasmiddel. Zorg ervoor dat er geen melkrestjes achterblijven in de twee openingen in het deksel van het melkreservoir, aangegeven met de pijlen in de figuur.

- Breng vervolgens het opvoerbuisje en het afgiftepijpe van de melk weer aan.
- Breng de schuimregelaar, het opvoerbuisje en het afgiftebuisje van de melk weer in het deksel van het melkreservoir aan.

16 WIJZIGING INSTELLINGEN MENUPARAMETERS

Na gedrukt  en gewacht te hebben tot het apparaat klaar is voor gebruik, kunnen binnen het menu de volgende parameters of functies gewijzigd worden:

- Klok
- Automatisch startuur
- Ontkalking
- Temperatuur van de koffie
- Inschakelduur
- Hardheid van het water
- Fabriekswaarden
- Spoeling

16.1 Instelling van de klok

Om de klok van het apparaat in te stellen, als volgt te werk gaan:

- Druk op de toets **MENU'** (het controlelampje van de toets licht op) en druk herhaaldelijk op de toets **NEXT** tot op de display de volgende melding wordt weergegeven:

KLOK 00:00

- Druk op de toets **CHANGE** om de tijd van de klok in te stellen. (Wanneer de toets **CHANGE** ingedrukt gehouden wordt, gaan de uren snel vooruit).
- Druk op de toets **OK** om te bevestigen:
- Druk op de toets **MENU'** om de programmeerfunctie te verlaten of op **NEXT** om andere parameters te wijzigen.

16.2 Instelling van het automatische startuur

Met deze functie wordt het uur geprogrammeerd waarop het apparaat automatisch inschakelt, **om klaar te zijn voor gebruik**.

- Controleer of de klok van het apparaat ingesteld is zoals beschreven in de vorige paragraaf.
- Druk op de toets **MENU'** en vervolgens herhaaldelijk op de toets **NEXT** tot de volgende melding verschijnt:

START 00:00

- Druk op de toets **CHANGE** om het automatische startuur in te stellen (Wanneer de toets **CHANGE** ingedrukt gehouden wordt, gaan de uren snel vooruit).
- Druk op de toets **OK** om te bevestigen:
- Druk eenmaal op de toets **NEXT**, waarna de volgende melding verschijnt:

AUTO START NEEN

Druk op de toets **CHANGE** om de functie te wijzigen (op de display verschijnt: *AUTO START JA*);

- Druk op de toets **OK** om de automatische startfunctie te activeren:

OPMERKING: wanneer het apparaat uitgeschakeld is en het automatische startuur ingesteld is, verschijnt naast het uur op de niet verlichte display tevens het symbool .

- Druk op de toets **MENU'** om de programmeerfunctie te verlaten of op **NEXT** om andere parameters te wijzigen.

16.3 Ontkalking

Vanwege het voortdurende opwarmen van het water dat wordt gebruikt om koffie te zetten, is het normaal dat de leidingen in het apparaat na verloop van tijd kalkafzettingen vertonen.

Op de display verschijnt de melding:

ONTKALKEN

het moment om de ontkalking van het apparaat uit te voeren is aangebroken.

Ga als volgt te werk:

- controleer of het apparaat klaar is voor gebruik.
- Druk op de toets **MENU'** (het controlelampje van de toets licht op) en druk op de toets **NEXT** tot op de display de volgende melding wordt weergegeven:

ONTKALKING NEEN

- Druk op de toets **CHANGE**, waarna de volgende melding verschijnt:

ONTKALKING JA

- Druk op de toets **OK** om het ontkalkingsprogramma te starten.

- Giet de inhoud van een fles DURGOL ontkalkingsmiddel (125 ml) plus een liter water in het eerder geleegde reservoir. Gebruik voor de daaropvolgende ontkalkingsbeurten een ontkalkingsmiddel van hetzelfde type en hetzelfde merk als het bijgeleverde ontkalkingsmiddel (beschikbaar bij de door de fabrikant erkende technische servicecentra).

OPMERKING: Voorkom dat spatten ontkalkingsmiddel op oppervlakken vallen die gevoelig zijn voor zuur, zoals bijvoorbeeld, marmer, kalksteen en geverfde oppervlakken.

- haak de afgiftegroep van het warm water vast aan de spuitmond;
- zet onder de afgiftegroep van het warme water een plastic of glazen kan met een inhoud van minimaal 1,5 liter (fig. 3);
- druk op de toets **OK** waarna de oplossing met ontkalkingsmiddel uit de afgiftegroep van het warme water begint te lopen en de onderstaande kan vult. Op de display verschijnt de melding:

APPARAAT IN ONTKALKING

- Het ontkalkingsprogramma voert automatisch een reeks van afgiftes en pauzes uit, teneinde de kalkafzettingen in het apparaat te verwijderen.
- Na ongeveer 30 minuten, verschijnt op de display de volgende melding:

SPOELFUNCTIE VULLEN RESERVOIR

Nu moet gespoeld worden om restjes van de oplossing met ontkalkingsmiddel uit het apparaat te verwijderen. Ga als volgt te werk:

- leeg het waterreservoir, spoel het en vul het met schoon water.
- breng het reservoir weer aan.
- leg de volle kan en zet hem opnieuw onder de afgiftegroep van het warme water.
- druk op de toets **OK**. Het warme water loopt uit de afgiftegroep, vult de onderstaande kan en het apparaat geeft de volgende melding weer:

SPOELFUNCTIE EVENWACHTEN

- wanneer het waterreservoir leeg is, verschijnt de melding:

EINDE SPOELFUNCTIE DRUK OPOK

- Druk op de toets **OK** en vul het waterreservoir weer met schoon water.
- Het ontkalkingsprogramma is nu afgelopen en het apparaat is klaar om opnieuw koffie te zetten.

OPMERKING: Als men het ontkalkingsprogramma vóór het einde onderbreekt, geeft het apparaat nog de melding van de ontkalking weer en moet men weer van voren af aan beginnen. Leeg het waterreservoir, spoel het uit, vul het met schoon water en laat een kopje heet water afgeven.

BELANGRIJK: DE GARANTIE VERVALT INDIEN DE ONTKALKING NIET REGELMATIG WORDT UITGEVOERD.

16.4 Wijziging van de temperatuur van de koffie

Om de temperatuur van de gezette koffie te wijzigen, als volgt te werk gaan:

- Druk op de toets **MENU'** (het controlelampje van de toets licht op) en druk herhaaldelijk op de toets **NEXT** tot op de display de volgende melding wordt weergegeven:

TEMPERATUUR HOOG

- Druk op de toets **CHANGE** tot op de display van het apparaat de gewenste temperatuur wordt weergegeven.
- Druk op de toets **OK** om de gekozen temperatuur te bevestigen:
- Druk op de toets **MENU'** om de programmeerfunctie te verlaten of op **NEXT** om andere parameters te wijzigen.

16.5 Wijziging van de inschakelduur

Het apparaat is in de fabriek ingesteld om 1 uur na het laatste gebruik automatisch uit te schakelen. Indien men het aantal uren dat het apparaat ingeschakeld moet blijven (max. 3) wenst te verhogen, als volgt te werk gaan:

- Druk op de toets **MENU'** (het controlelampje van de toets licht op) en druk herhaaldelijk op de toets **NEXT** tot op de display de volgende melding wordt weergegeven:

UITSCHAKELEN 1UUR

- Druk op de toets **CHANGE** om het aantal uren dat het apparaat aan moet blijven te wijzigen.
- Druk op de toets **OK** om te bevestigen:
- Druk op de toets **MENU'** om de programmeerfunctie te verlaten of op **NEXT** om andere parameters te wijzigen.

16.6 Programmering van de hardheid van het water

De melding van de ontkalking wordt weergegeven na een bepaalde werkingsperiode die in de fabriek is ingesteld, waarbij rekening is gehouden met het maximale kalkgehalte dat aanwezig mag zijn in het gebruikte water. Deze werkingsperiode kan worden verlengd, waardoor de ontkalking minder frequent wordt uitgevoerd. Dit gebeurt door het apparaat op basis van het werkelijke kalkgehalte in het gebruikte water te programmeren. Als volgt te werk gaan:

- haal het reageerstrookje "Total hardness test" (bijlage pagina 2) uit de verpakking en dompel het gedurende enkele seconden volledig onder in het water. Haal het uit het water en wacht ongeveer 30 seconden (tot het strookje van kleur verandert en rode blokjes zichtbaar worden).
- zet het apparaat aan met de toets ① (fig.6).
- Druk op de toets **MENU'** en vervolgens herhaaldelijk op de toets **NEXT** tot op de display de volgende melding wordt weergegeven:

HARDHEID VAN HET WATER 4

- Druk herhaaldelijk op de toets **CHANGE** tot het nummer het aantal gevormde rode vakjes op het reageerstrookje aangeeft (voorbeeld: als er op het reageerstrookje 3 rode vakjes zichtbaar zijn, moet drie maal op de toets worden gedrukt om de melding "WATERHARDHEID 3" weer te geven).
- Druk op de toets **OK** om te bevestigen: Nu is het apparaat geprogrammeerd om te melden wanneer ontkalking nodig is, op basis van het werkelijke kalkgehalte van het water.

16.7 Terug naar de fabrieksinstellingen (reset)

Het is mogelijk om terug te gaan naar de oorspronkelijke instellingen van het apparaat (zelfs nadat de gebruiker ze gewijzigd heeft), en wel als volgt:

- Druk op de toets **MENU'** en vervolgens herhaaldelijk op de toets **NEXT** tot de volgende melding verschijnt:

FABRIEKSWAARDEN NEEN

- Druk op de toets **CHANGE**, waarna de melding "FABRIEKSWAARDEN JA" verschijnt.
- Druk op de toets **OK** om terug te gaan naar de fabrieksinstellingen.

Het apparaat keert terug naar de fabrieksinstellingen en toont de melding **KLAAR VOOR GEBRUIK**



16.8 Spoeling

Deze functie wordt alleen gebruikt door het personeel van het technische servicecentrum.

17 WIJZIGING VAN DE TAAL

Druk, om de taal te wijzigen, minstens 5 seconden op toets **CHANGE** totdat het apparaat de installatiemelding in de verschillende talen toont. Kies vervolgens de gewenste taal, zoals beschreven in par. 4.1.1:





18 BETEKENIS VAN DE WEERGEGEVEN MELDING EN WAT TE DOEN



MELDING	BETEKENIS	WAT TE DOEN
VULLEN RESERVOIR	<ul style="list-style-type: none"> Het waterreservoir is leeg of verkeerd geplaatst. Het reservoir is vuil of heeft kalkafzettingen. 	<ul style="list-style-type: none"> Vul het waterreservoir zoals beschreven in hoofdstuk 6 opmerking 6 en breng het goed in. Spoel of ontkalk het reservoir.
TE FIJN GEMALEN / REGELEN MAALGRAADEN PLAATSEN AFGIFTEGR. EN / DRUK OP OK	<ul style="list-style-type: none"> Het apparaat zet geen koffie. De koffie komt te langzaam naar buiten. 	<ul style="list-style-type: none"> Breng de afgiftegroep van warm water in, druk op de toets  en laat enkele seconden water uit de afgiftegroep lopen. Draai de regelknop van de maalgraad (fig. 12) één klik rechtsom (cap. 8).
LEDIGEN BAKJE / KOFFIEDIK	<ul style="list-style-type: none"> Het bakje met koffiedik is vol of is niet ingebracht 	<ul style="list-style-type: none"> Ledig het bakje met koffiedik en reinig zoals beschreven in hoofdstuk 6 – opmerking 7, en breng het vervolgens weer in.
PLAATSEN BAKJE / KOFFEDIK	<ul style="list-style-type: none"> Na het reinigen is het bakje voor koffiedik niet teruggeplaatst. 	<ul style="list-style-type: none"> Open het toegangsdeurtje en plaats het bakje voor koffiedik.
AANBRENGEN VOORGEMALEN KOFFIE	<ul style="list-style-type: none"> Met deze functie geselecteerd, is er geen voorgemalen koffie in de trechter gedaan. 	<ul style="list-style-type: none"> Breng de voorgemalen koffie aan zoals beschreven in paragraaf 9.
VULLEN RESERVOIR KOFFIEBONEN	<ul style="list-style-type: none"> De koffiebonen zijn op. Indien de koffiemaler te veel lawaai maakt, betekent dit dat er een steentje dat tussen de koffiebonen zit de koffiemolen geblokkeerd heeft. 	<ul style="list-style-type: none"> Vul het reservoir met koffiebonen. Wendt u zich tot een servicecentrum De'Longhi.
ONTKALKING	<ul style="list-style-type: none"> Geeft aan dat het apparaat vol kalkafzettingen zit. 	<ul style="list-style-type: none"> Het is noodzakelijk zo snel mogelijk het ontkalkingsprogramma beschreven in hoofdstuk 16.3 uit te voeren.
DRUK OP NEXT CHANGE	<ul style="list-style-type: none"> Na de reiniging werd waarschijnlijk vergeten de zetgroep terug in het apparaat te plaatsen. 	<ul style="list-style-type: none"> Laat het deurtje dicht en de zetgroep uit het apparaat. Volg de aanwijzingen die op het apparaat worden weergegeven.
DEURTJE SLUITEN	<ul style="list-style-type: none"> Het deurtje is open 	<ul style="list-style-type: none"> Controleer, als men er niet in slaagt het deurtje te sluiten, of de zetgroep correct geplaatst is (hoofdstuk 15.2, opmerking 1).
PLAATSEN AFGIFTEGR. WATER	<ul style="list-style-type: none"> De toets  bediend en de afgiftegroep van warm water is niet geplaatst. 	<ul style="list-style-type: none"> Plaats de afgiftegroep van warm water (fig. 4)
PLAATSEN ZETGROEP	<ul style="list-style-type: none"> Na de reiniging werd waarschijnlijk vergeten de zetgroep terug in het apparaat te plaatsen. 	<ul style="list-style-type: none"> De zetgroep aanbrengen, zie hoofdstuk 15.2.

MELDING	BETEKENIS	WAT TE DOEN
<i>MINDER KOFFIE</i>	<ul style="list-style-type: none"> De trechter voor de voorgemalen koffie is verstopt Er zijn te veel koffiebonen of voorgemalen koffie gebruikt. 	<ul style="list-style-type: none"> Ledig de trechter met behulp van een mes zoals beschreven in hoofdstuk 9 opmerking 5 (fig. 18). Kies een lichtere smaak of gebruik minder voorgemalen koffie en zet opnieuw koffie.
<i>ALGEMEEN ALARM</i>	<ul style="list-style-type: none"> De binnenkant van het apparaat is zeer vuil. 	<ul style="list-style-type: none"> Maak het apparaat zorgvuldig schoon zoals beschreven in hoofdstuk 15.2. Wendt u zich, indien het apparaat na de reiniging de melding blijft weergeven, tot een servicecentrum.

19 PROBLEMEN DIE OPGELOST KUNNEN WORDEN ALVORENS DE TECHNISCHE SERVICECENTRUM TE BELLEN

Wanneer het apparaat niet werkt, kan de oorzaak van de storing eenvoudig achterhaalt en opgelost worden door hoofdstuk 18 te raadplegen. Als het apparaat echter geen enkele melding weergeeft, voer dan de volgende controles uit alvorens de hulp van een technisch servicecentrum in te roepen.

PROBLEEM	OORZAAK	OPLOSSING
De koffie is niet warm	<ul style="list-style-type: none"> De kopjes zijn niet voorverwarmd De zetgroep is te koud 	<ul style="list-style-type: none"> Verwarm de kopjes voor door ze af te spoelen met warm water of minstens 20 minuten op het verwarmend deksel van het apparaat te laten staan (zie opmerking 3 van hoofdstuk 6). Alvorens koffie te zetten, de zetgroep verwarmen door te drukken op de toets  (fig. 13) (zie opmerking 3 van hoofdstuk 6).
De koffie heeft weinig crème	<ul style="list-style-type: none"> De koffiebonen zijn te grof gemalen De koffiemelange die gebruikt wordt is niet geschikt. 	<ul style="list-style-type: none"> Draai de regelknop van de maalgraad één klik linksom (hoofdstuk 8). Gebruik een koffiemelange voor espressoapparaten
De koffie wordt te langzaam afgegeven	<ul style="list-style-type: none"> De koffiebonen zijn te fijn gemalen 	<ul style="list-style-type: none"> Draai de regelknop van de maalgraad één klik rechtsom (zie hoofdstuk 8).
De koffie wordt te snel afgegeven.	<ul style="list-style-type: none"> De koffiebonen zijn te grof gemalen 	<ul style="list-style-type: none"> Draai de regelknop van de maalgraad één klik linksom (zie hoofdstuk 8).
De koffie loopt niet uit een of beide spuitmonden van het afgifteblok.	<ul style="list-style-type: none"> De gaatjes in de spuitmonden zijn verstopt 	<ul style="list-style-type: none"> Schraap met een naald de opgedroogde koffierestjes weg (fig. 27).
Bij bediening van de toets  ,  en  geeft het apparaat geen koffie maar water af.	<ul style="list-style-type: none"> De gemalen koffie kan in de trechter geblokkeerd zijn. 	<ul style="list-style-type: none"> Verwijder de samengekoekte gemalen koffie die de trechter verstopt met behulp van een mes (zie hoofdstuk 8 – opmerking 5). Reinig vervolgens de zetgroep en de binnenkant van het apparaat (zie beschrijving in hoofdstuk 11.2).

PROBLEEM	OORZAAK	OPLOSSING
Wanneer op de toets ① wordt gedrukt, gaat het apparaat niet aan.	<ul style="list-style-type: none"> • Het apparaat is niet onder spanning. 	<ul style="list-style-type: none"> • Controleer of het netsnoer goed in het stopcontact zit.
Het is onmogelijk de zetgroep te verwijderen voor de reiniging.	<ul style="list-style-type: none"> • Het apparaat staat aan. De zetgroep kan pas verwijderd worden wanneer het apparaat uit staat. 	<ul style="list-style-type: none"> • Zet het apparaat uit en verwijder de zetgroep (zie hoofdstuk 11.2). LET OP: de zetgroep kan alleen worden verwijderd wanneer het apparaat uit staat. Indien u de zetgroep probeert te verwijderen terwijl het apparaat nog aan staat, kunt u het apparaat ernstig beschadigen.
Men heeft voorgemalen koffie gebruikt (in plaats van koffiebonen) en het apparaat geeft geen koffie af.	<ul style="list-style-type: none"> • Er is te veel voorgemalen koffie ingebracht. • De toets  is niet bediend en het apparaat heeft behalve de voorgemalen koffie ook de koffie gemalen met de koffiemaler gebruikt. • Er is voorgemalen koffie ingebracht terwijl het apparaat uit stond. 	<ul style="list-style-type: none"> • Verwijder de zetgroep en reinig zorgvuldig de binnenkant van het apparaat, zoals beschreven in hoofdstuk 15.2. Herhaal de handeling met maximum 1 doseerlepel gemalen koffie. • Reinig zorgvuldig de binnenkant van het apparaat zoals beschreven in hoofdstuk 15.2. Herhaal de handeling door eerst te drukken op de toets , zoals aangegeven in hoofdstuk 9. • Verwijder de zetgroep en reinig zorgvuldig de binnenkant van het apparaat, zoals beschreven in hoofdstuk 15.2. Herhaal de handeling na het apparaat ingeschakeld te hebben.
Er komt geen koffie uit de spuitmonden van het afgifteblok. De koffie loopt langs het deurtje.	<ul style="list-style-type: none"> • De gaatjes in het afgifteblok zijn verstopt door opgedroogde koffieresten. • Het mobiele laatje aan de binnenkant van het deurtje is geblokkeerd en kan niet schommelen. 	<ul style="list-style-type: none"> • Maak de gaatjes vrij met behulp van een naald (zie hoofdstuk 15.1, fig.27). • Reinig het mobiele laatje goed, vooral rond de scharnieren, zodat het kan schommelen.
De melk komt niet uit het afgiftepijpe van de melk.	<ul style="list-style-type: none"> • Het opvoerbuisje is afwezig of niet goed geplaatst. 	<ul style="list-style-type: none"> • Breng het opvoerbuisje goed in het rubberdje van het deksel van het melkreservoir aan (fig.20).
Door het veelvuldige gebruik wordt de melk niet goed opgeschuimd.	<ul style="list-style-type: none"> • Het deksel van het melkreservoir is vuil. 	<ul style="list-style-type: none"> • Maak het deksel van het melkreservoir schoon, zoals beschreven in hoofdstuk 15.3.
De melk is onvoldoende opgeschuimd of komt op onregelmatige wijze uit het afgiftepijpe (met spatten)	<ul style="list-style-type: none"> • De melk is niet voldoende koud of niet halfvol. 	<ul style="list-style-type: none"> • Gebruik halfvolle of magere melk op koelkasttemperatuur. Indien het resultaat nog niet naar wens is, probeer dan een ander merk melk te gebruiken.